

marantz®

Bluetooth CD-Receiver
M-CR412

Vorderseite

Rückseite

Fernbedienung

Index



Bedienungsanleitung

Zubehör	6
Einlegen der Batterien	7
Reichweite der Fernbedienung	7
Merkmale	8
Hervorragende Klangqualität	8
Leistungsfähigkeit	9
Bezeichnung und Funktionen der Teile	10
Vorderseite	10
Rückseite	13
Fernbedienung	15

Anschlüsse

Anschließen der Lautsprecher	20
Anschließen der Lautsprecherkabel	20
Anschließen der Subwoofer	21
Anschließen von Lautsprecher A (Standardverbindung)	21
Anschließen von Lautsprecher B	22
Anschließen von Bi-Amp	23
Anschließen eines digitalen Geräts	24
Anschließen eines analogen Geräts	25
Schließen Sie das USB-Speichergerät an den USB-Anschluss an	26
Anschließen einer DAB-/UKW-Antenne	27
Anschluss des Netzkabels	28



Wiedergabe

Grundfunktionen	30
Stromversorgung einschalten	30
Umschalten der Stromversorgung auf Standby	30
Auswählen der Eingangsquelle	31
Einstellung der Lautstärke	31
Vorübergehendes Ausschalten des Tons (Stummschaltung)	31
Abspielen von CDs	32
Abspielen von CDs	32
Wiedergabe der Titel in festgelegter Reihenfolge (Wiedergabeprogrammierung)	34
Abspielen von Daten-CDs	35
Wiedergeben von Dateien	36
Wiedergabe von USB-Speichergeräten	38
Wiedergeben von Dateien, die auf einem USB-Speichergerät gespeichert sind	39

Wiedergabe von DAB-/UKW-Sendungen	41
Wiedergabe von DAB-/UKW-Sendungen	41
Ändern des UKW-Empfangsmodus (Abstimm-Modus)	42
Voreinstellung von DAB-/UKW-Sendern	42
Automatische Speicherung von UKW-Sendern (Automatische Speicherung)	43
Wiedergabe von in der Speicherliste registrierten Sendern	43
Löschen einer Station aus der Speicherliste	44
Automatische Suche von DAB-Radiosendern	44
Umschalten der Empfangsinformationen für den derzeit eingestellten DAB-Sender	45
RDS-Suche	45
PTY-Suche	46
TP-Suche	47
Radiotext	47
CT (Clock Time)	48
Hören von Musik auf einem Bluetooth-Gerät	49
Hören von Musik auf einem Bluetooth-Gerät	50
Kopplung mit anderen Bluetooth-Geräten	52
Erneutes Verbinden von einem Bluetooth-Gerät mit diesem Gerät	52



Wiedergabe von digitaler Eingangsquelle	53
Wiedergabe von analoger Eingangsquelle	54
Praktische Funktionen	55
Einstellen des Tons	56
Einstellen der Display-Helligkeit	57
Verwenden der Einschlaffunktion	57
Überprüfen der Restzeit	58
Anschließen von Multi-Drive zur Wiedergabe von Musik in zwei Räumen	59

Einstellungen

Menüübersicht	61
Menübedienung	64
Audio	65
H/P Amp Gain	65
Speaker Config	65
General	67
Alarm	67
Clock	68
Clock Mode	69
TV Auto-Play	69
RC Learning	70
CD Auto-Play	70
Illumination	70
Auto-Standby	71
Bluetooth	71
Reset	71
DAB	72
Tuning Aid	72
Station Order	72
DRC (Dynamic Range Control)	72
DAB Initialize	72
DAB Version	72



Tipps

Tipps	74
Fehlersuche	76
Das Gerät lässt sich nicht einschalten oder schaltet sich ab	77
Die LED blinkt	77
Es ist keine Bedienung über die Fernbedienung möglich	78
Das Display des Geräts bleibt leer	78
Es ist kein Ton zu hören	79
Der Ton wird unterbrochen, und es treten Störgeräusche auf	80
Der Ton wird nicht wie gewünscht ausgegeben	81
USB-Speichergeräte können nicht wiedergegeben werden	82
Der Bluetooth kann nicht wiedergegeben werden	83
Die Wiedergabe von Discs ist nicht möglich	84
Audio von digitalen Geräten kann nicht wiedergegeben werden (optisch)	85
Die Eingangsquelle wechselt zu "Optical In 1" oder "Optical In 2"	85

Anhang

Wiedergabe von Discs	86
Dateien	86
Wiedergabe von USB-Speichergeräten	88
Wiedergabereihenfolge von Musikdateien	89
Informationen zu Discs und Dateien	90
Warnhinweise zur Verwendung von Medien	91
Einlegen von Discs	91
Der Umgang mit Medien	92
Reinigen von Discs	92
DIGITAL IN	93
Wiedergabe von einem Bluetooth-Gerät	93
Speicher der letzten Funktion	93
Erklärung der Fachausdrücke	94
Informationen zu Marken	97
Technische Daten	98
Index	103







Vielen Dank für den Kauf dieses Marantz-Produkts.

Um einen fehlerfreien Betrieb sicherzustellen, lesen Sie bitte sorgfältig dieses Handbuch, bevor Sie das Gerät in Betrieb setzen. Bewahren Sie diese Bedienungsanleitung nach der Lektüre zum späteren Nachschlagen auf.

Zubehör

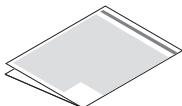
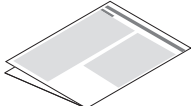
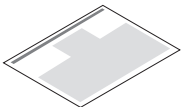
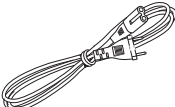
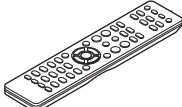
Überprüfen Sie, ob folgendes Zubehör im Lieferumfang des Produkts enthalten ist.

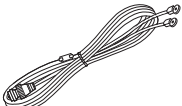
 <p>Kurzanleitung</p>	 <p>Sicherheitshinweise</p>	 <p>Warnhinweise Bezüglich Batteries</p>	 <p>Hinweise zum Radio</p>
 <p>Position der Warnschilder</p>	 <p>Netz Kabel</p>	 <p>Fernbedienung (RC015CR)</p>	 <p>R03/AAA-Batterien</p>
 <p>DAB-/UKW-Zimmerantenne</p>			



Einlegen der Batterien

- 1 Öffnen Sie die hintere Abdeckung in Richtung des Pfeils, und nehmen Sie sie ab.

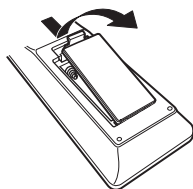

- 2 Legen Sie zwei Batterien korrekt entsprechend der Abbildung in das Batteriefach ein.

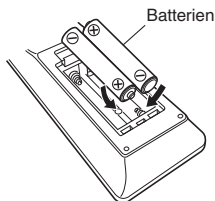

- 3 Setzen Sie die hintere Abdeckung wieder ein.

HINWEIS

- Beachten Sie folgende Hinweise, um Schäden oder ein Auslaufen der Batterien zu vermeiden:
 - Verwenden Sie neue und alte Batterien nicht zusammen.
 - Verwenden Sie nicht zwei unterschiedliche Batteriearten.
- Nehmen Sie die Batterien aus der Fernbedienung, wenn diese längere Zeit nicht benutzt wird.
- Wenn eine Batterie ausläuft, wischen Sie die Flüssigkeit im Batteriefach sorgfältig auf, und legen Sie neue Batterien ein.

Reichweite der Fernbedienung

Richten Sie die Fernbedienung bei der Bedienung auf den Fernbedienungssensor.

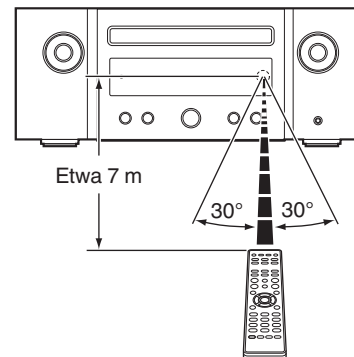

Merkmale

Hervorragende Klangqualität

- **Ausgerüstet mit einem digitalen Verstärker von hoher Audioqualität und mit hoher Leistung**

Dieses Gerät verfügt über einen Verstärker der Klasse D mit einer hohen Ausgangsleistung von 50 W+50 W (6 Ω/Ohm). Bei der Wiedergabe digitaler Quellen erfolgt die gesamte Verarbeitung im Digitalbereich ebenfalls vollständig digital, um externe Störgeräusche zu eliminieren. Zum Erreichen einer hohen Wiedergabequalität wird darüber hinaus auch eine Musterminimierung verwendet.

- **Einführung eines Systems mit Bi-Amp, das qualitativ hochwertiges Audio ermöglicht**

Die Tief- und Hochtöner-Einheiten von Bi-Amp-kompatiblen Lautsprechern werden jeweils durch unabhängige Verstärker angesteuert, um Störungen zu beseitigen und eine Audio-Wiedergabe zu erreichen, die der Quelle treu bleibt.

- **Bluetooth OFF-Modus für höchste Klangleistung**

Mit dem Bluetooth OFF-Modus wird die Bluetooth-Funktion ausgeschaltet, da diese Funktion eine Störquelle ist, die die Klangqualität beeinflusst. Die Unterdrückung dieser Störquelle führt zu einer hohen Wiedergabequalität.



Leistungsfähigkeit

- **Ausgestattet mit optischem digitalen Audioeingang zum Anschluss digitaler Geräte wie beispielsweise Fernseher**

Schließen Sie dieses Gerät mit dem optischen Digitalkabel an digitale Geräte wie beispielsweise Fernseher an, um das Audiosignal des Fernsehers und eine Vielfalt von Inhalten in hoher Audioqualität zu genießen. Dieses Gerät verfügt außerdem über eine automatische Wiedergabefunktion. Wenn ein über einen digitalen Anschluss an dieses Gerät angeschlossenes Gerät eingeschaltet wird, schaltet sich auch dieses Gerät automatisch ein und beginnt mit der Wiedergabe Audioinhalten des angeschlossenen Geräts.

- **Kann mit der Fernbedienung Ihres Fernsehers bedient werden**

Indem das Infrarotsignal der Fernbedienung Ihres Fernsehers registriert wird, können Sie dieses Gerät mit der Fernbedienung des Fernsehers bedienen. (📺 S. 70)

- **Ganz einfache WLAN-Verbindung mit Bluetooth-Geräten**

Sie können Musik auch einfach wiedergeben, indem Sie eine WLAN-Verbindung zu Ihrem Smartphone, Tablet-PC, PC usw. herstellen.

- **Unterstützt bei der “Multi-Drive-Verbindung” für die gleichzeitige oder umschaltbare Klangausgabe aus 2 Lautsprecherpaaren**

- **Unterstützt CD-Wiedergabe von MP3- und WMA-Dateien**

Auf CD-R- oder CD-RW-Discs aufgezeichnete MP3- und WMA-Dateien können auf diesem CD-Player wiedergegeben werden.

- **Wiedergabe von USB-Speichergeräten (MP3/WMA/AAC/WAV/FLAC/Apple Lossless/AIFF/DSD).**

Sie können auf einem USB-Speichergerät gespeicherte Audiodateien wiedergeben, indem Sie das USB-Speichergerät an den USB-Port anschließen.

- **Auswahlfunktion für Kopfhörerverstärkung**

Dieses Gerät verfügt über eine Funktion zur Verstärkungsregelung mit drei Stufen, die je nach Beschaffenheit des angeschlossenen Kopfhörers umgeschaltet werden können.

- **Ausgestattet mit automatischem Standby-Modus zur Reduzierung des Stromverbrauchs**



Bezeichnung und Funktionen der Teile

Vorderseite

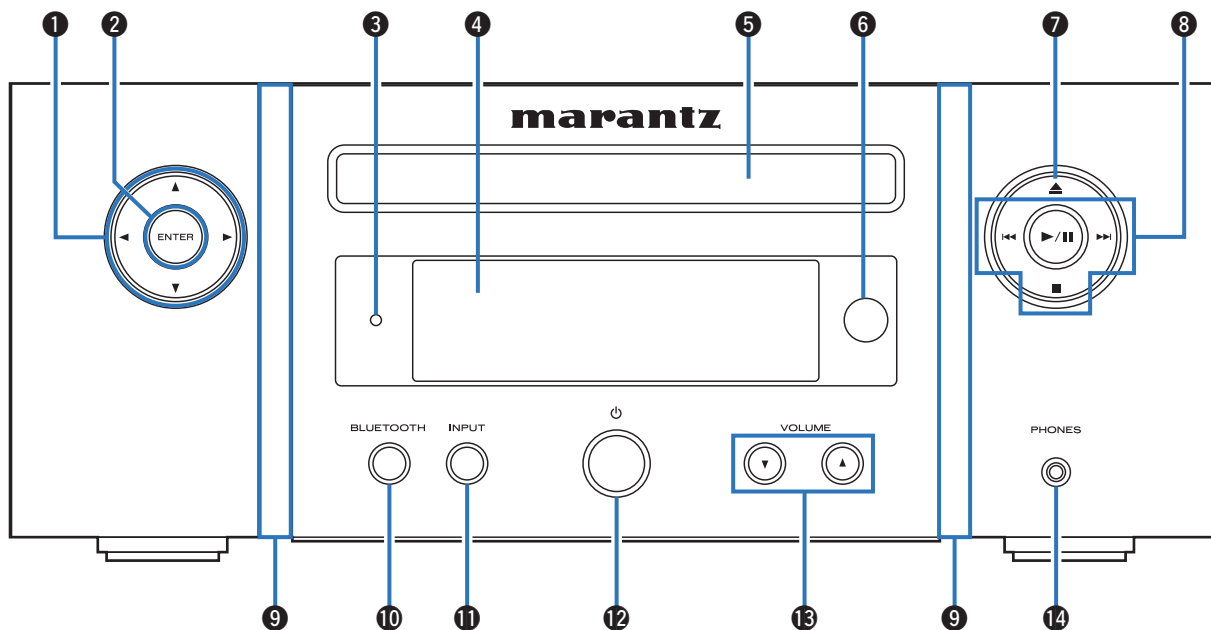

Weitere Informationen hierzu finden Sie auf der nächsten Seite.



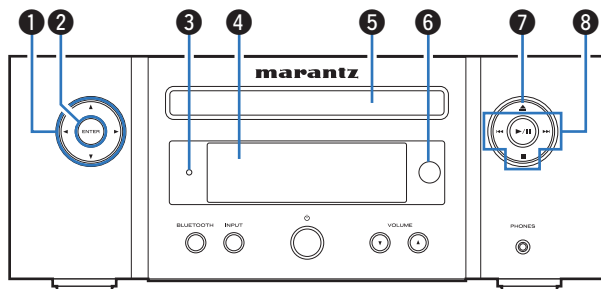

1 Pfeiltasten (△▽◀▶)

Ermöglichen die Auswahl von Elementen.

2 ENTER-Taste

Diese Taste bestätigt die Auswahl.

3 Standby-Anzeige

Leuchtet entsprechend dem Gerätestatus wie folgt:

- Leuchtet nicht:
 - Wenn eingeschaltet
 - Während des normalen Standby ("TV Auto-Play"- "Off" (☞ S. 69))
- Grün: Wenn die Helligkeit des Displays ausgeschaltet ist (☞ S. 57)
- Orange: Während des Alarm-Standby (☞ S. 67)
- Rot:
 - Während des normalen Standby ("TV Auto-Play"- "Optical In 1/Optical In 2" (☞ S. 69))
 - Wenn sich Bluetooth im Standby-Modus befindet (☞ S. 71)

4 Display

Zeigt unterschiedliche Informationen an.

5 CD-Fachs

Ermöglicht das Einlegen einer Disc. (☞ S. 91)

6 Fernbedienungssensor

Empfängt Signale von der Fernbedienung. (☞ S. 7)

7 Taste zum Öffnen/Schließen des CD-Fachs (▲)

Öffnet und schließt das CD-Fach. (☞ S. 32)

8 Systemtasten

Ermöglichen die Ausführung von Funktionen zur Wiedergabe.



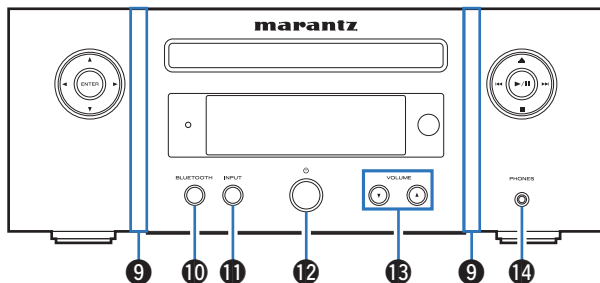

9 Vorderseiten-Beleuchtung

Leuchtet, wenn das Gerät eingeschaltet ist. Die Beleuchtung kann mit "Illumination" im Einstellungsmenü ein- und ausgeschaltet werden. (☞ S. 70)

10 BLUETOOTH-Taste

Schaltet den Eingang auf Bluetooth um. Wird auch während des Kopplungsvorgangs gedrückt. (☞ S. 49)

11 INPUT-Taste

Ermöglicht die Auswahl der Eingangsquelle. (☞ S. 31)

12 Netzschalter (⏻)

Schaltet das Gerät ein/aus (Standby). (☞ S. 30)

13 Tasten für Lautstärke erhöhen/senken (VOLUME ▲▼)

Einstellung der Lautstärke. (☞ S. 31)

14 Kopfhörerbuchse (PHONES)

Ermöglicht den Anschluss von Kopfhörern.

Wenn der Kopfhörer an diese Buchse angeschlossen ist, ist kein Ton mehr aus den angeschlossenen Lautsprechern zu hören.

HINWEIS

- Zur Vermeidung von Gehörschäden sollte die Lautstärke nicht übermäßig hoch eingestellt werden.



Rückseite

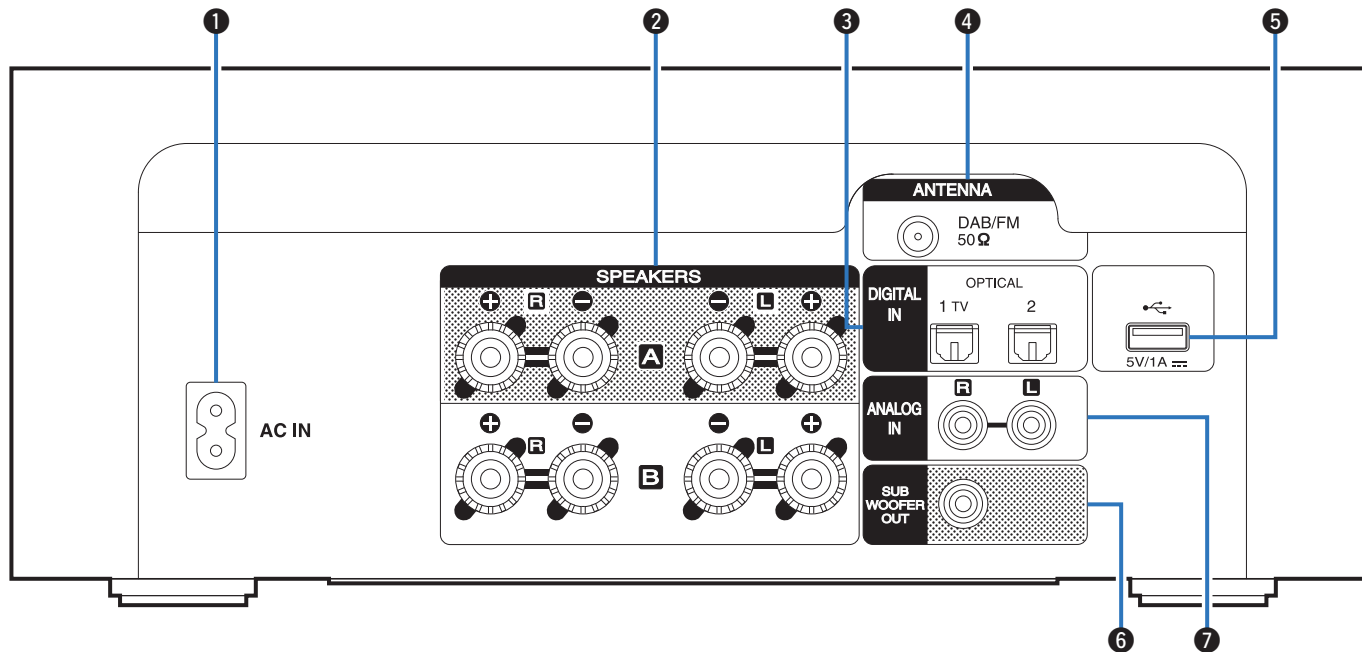

Weitere Informationen hierzu finden Sie auf der nächsten Seite.



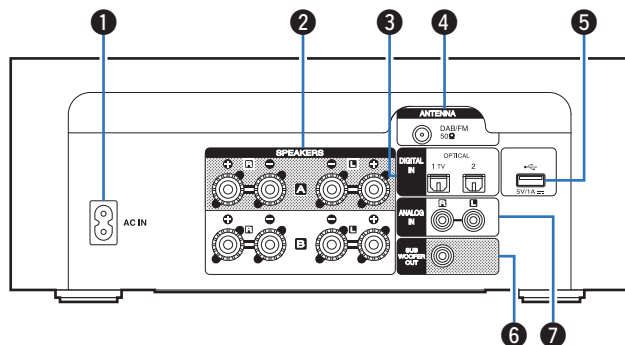

1 Wechselstromeingang (AC IN)

Schließen Sie hier das Netzkabel an. (☞ S. 28)

2 Lautsprecheranschlüsse (SPEAKERS)

Ermöglichen den Anschluss von Lautsprechern. (☞ S. 20)

3 DIGITAL IN-Anschlüsse

Anschließen an ein Gerät mit digitalen Audio-Ausgangsanschlüssen. (☞ S. 24)

4 Anschluss für die DAB-/UKW-Antenne (ANTENNA)

Wird zum Anschluss einer DAB-/UKW-Antenne verwendet. (☞ S. 27)

5 USB-Port (☞)

Dieser wird verwendet, um USB-Speicher (wie USB-Speichergeräte) anzuschließen. (☞ S. 26)

6 SUBWOOFER OUT-Anschluss

Ermöglichen den Anschluss von einem Subwoofer mit integriertem Verstärker. (☞ S. 21)

7 ANALOG IN-Anschlüsse

Anschließen an ein Gerät mit analogen Audioausgängen. (☞ S. 25)



Fernbedienung

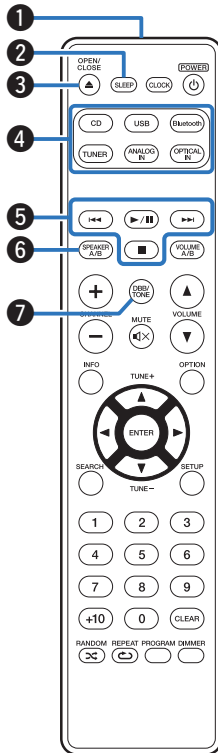

1 Fernbedienungssignalsender

Überträgt Signale von der Fernbedienung. (☞ S. 7)

2 SLEEP-Taste

Ermöglicht die Einstellung der Einschlaffunktion. (☞ S. 57)

3 Taste OPEN/CLOSE (▲)

Öffnet und schließt das CD-Fach. (☞ S. 32)

4 Tasten zu Auswahl der Eingangsquelle

Wählen die Eingangsquelle aus. (☞ S. 31)

5 Systemtasten

Ermöglichen die Nutzung von Wiedergabefunktionen.

6 Taste SPEAKER A/B

Wird zum Wechseln der Lautsprecher für die Audioausgabe verwendet. (☞ S. 60)

7 Taste DBB/TONE

Einstellen des Klangs. (☞ S. 56)



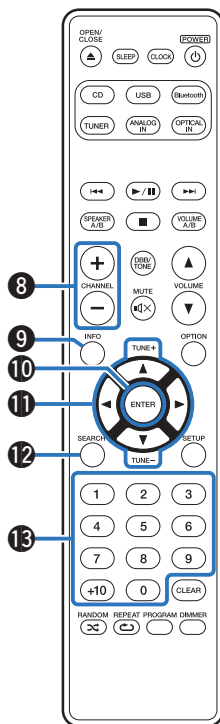

8 CHANNEL-Tasten (+, -)

Damit können Sie gespeicherte Radiosender auswählen. (☞ S. 41)

9 Informationstaste (INFO)

Ermöglicht das Umschalten der Titelinformationen, die während der Wiedergabe im Display angezeigt werden.

10 ENTER-Taste

Diese Taste bestätigt die Auswahl.

11 Pfeiltasten (Δ▽◀▶)

Ermöglichen die Auswahl von Elementen.

Sendereinstelltasten (TUNE +, -)

Ermöglichen die Bedienung des Tuners. (☞ S. 41)

12 SEARCH-Taste

Ruft das Suchmenü auf.

13 Zahlentasten (0 - 9, +10)

Ermöglichen die Eingabe von Ziffern.



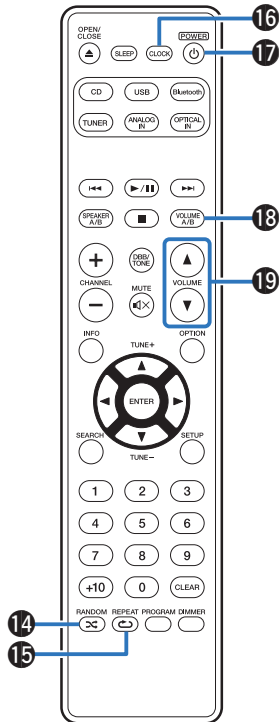

14 RANDOM-Taste (⌘)

Schaltet die Zufallswiedergabe ein.

15 REPEAT-Taste (↺)

Schaltet die wiederholte Wiedergabe ein.

16 CLOCK-Taste

Auf dem Gerät wird die aktuelle Zeit angezeigt. (☞ S. 58)

17 Netzschalter (POWER ⏻)

Schaltet das Gerät ein/aus (Standby). (☞ S. 30)

18 VOLUME A/B-Taste

Wird verwendet, um den Lautsprecher für die Lautstärkeregelung auszuwählen, wenn 2 Lautsprecherpaare (Lautsprecher A/ Lautsprecher B) angeschlossen sind. (☞ S. 60)



- Dies ist nur aktiviert, wenn "Speakers A+B" für die Audioausgangslautsprecher eingestellt ist. (☞ S. 60)

19 VOLUME-Tasten (▲▼)

Einstellung der Lautstärke. (☞ S. 31)



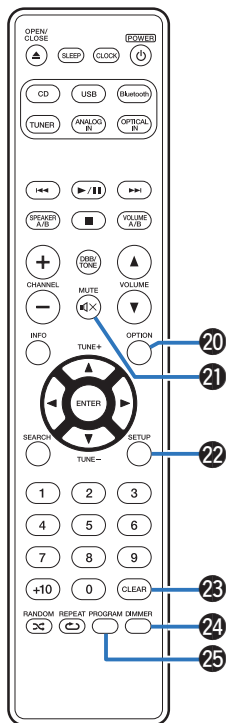

20 OPTION-Taste

- Ruft das Optionsmenü auf.



- Ein Optionsmenü wird nicht für alle Eingangsquellen angezeigt.
- Ermöglicht das Umschalten des Wiedergeberegereichs auf einer Daten-CD. (☞ S. 37)

21 MUTE-Taste (🔇)

Stellt die Audioausgabe stumm. (☞ S. 31)

22 SETUP-Taste

Das Einrichtungs-menü wird auf dem Display angezeigt. (☞ S. 64)

23 CLEAR-Taste

Verwirft die Einstellungen.

24 DIMMER-Taste

Displayhelligkeit dieses Geräts einstellen. (☞ S. 57)

25 PROGRAM-Taste

Aktiviert die Programmwiedergabe. (☞ S. 34)



■ Inhalt

Anschließen der Lautsprecher	20
Anschließen eines digitalen Geräts	24
Anschließen eines analogen Geräts	25
Schließen Sie das USB-Speichergerät an den USB-Anschluss an	26
Anschließen einer DAB-/UKW-Antenne	27
Anschluss des Netzkabels	28

HINWEIS

- Stecken Sie das Netzkabel erst dann an, wenn alle Geräte angeschlossen wurden.
- Bündeln Sie Netzkabel und Anschlusskabel nicht. Dadurch können Brummen oder Störungen entstehen.

■ Anschlusskabel

Legen Sie sich die für die anzuschließenden Geräte erforderlichen Kabel bereit.

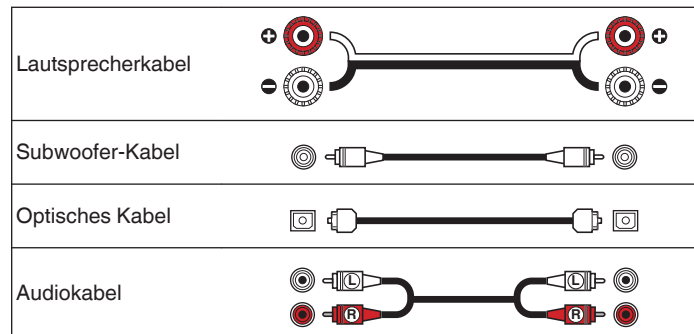

Anschließen der Lautsprecher

In diesem Beispiel werden die Lautsprecher in diesem Raum an das Gerät angeschlossen.

Dieser Abschnitt enthält eine Beschreibung ihres Anschlusses in typischen Szenarien.

HINWEIS

- Trennen Sie die Stromversorgung des Geräts, bevor Sie die Lautsprecher anschließen. Schalten Sie auch den Subwoofer aus.
- Schließen Sie die Lautsprecherkabel so an, dass sie an den Anschlussbuchsen nicht überstehen. Die Schutzschaltung kann u. U. aktiviert werden, wenn die Adern die Schalttafel berühren oder wenn die Plus- und Minuspole einander berühren. "Überlastschutz" (☞ S. 96)
- Berühren Sie die Anschlussbuchsen der Lautsprecher nicht, wenn das Gerät an das Stromnetz angeschlossen ist. Dies kann zu einem Stromschlag führen.
- Verwenden Sie Lautsprecher mit einer Impedanz von 4 bis 16 Ω /Ohm.

Anschließen der Lautsprecherkabel

Schließen Sie das Lautsprecherkabel an den Lautsprecheranschluss + (Rot) und an den Lautsprecheranschluss - (Schwarz) an.

- 1 **Isolieren Sie ca. 10 mm des Lautsprecherkabelendes ab und verwirbeln Sie das Ende der Ader fest.**



- 2 **Drehen Sie den Lautsprecheranschluss gegen den Uhrzeigersinn, um ihn zu lösen.**



- 3 **Führen Sie Ader des Lautsprecherkabels bis zum zum Beginn der Isolierung in den Lautsprecheranschluss ein.**

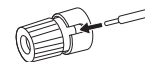

- 4 **Drehen Sie den Lautsprecheranschluss im Uhrzeigersinn, um ihn festzuziehen.**



Anschließen der Subwoofer

Verwenden Sie zum Anschließen des Subwoofers ein Subwoofer-Kabel.

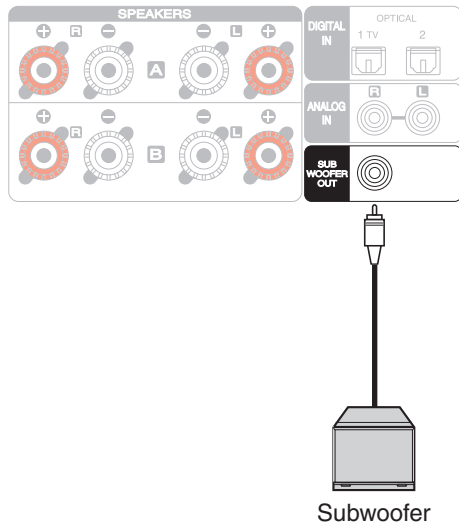

Anschließen von Lautsprecher A (Standardverbindung)

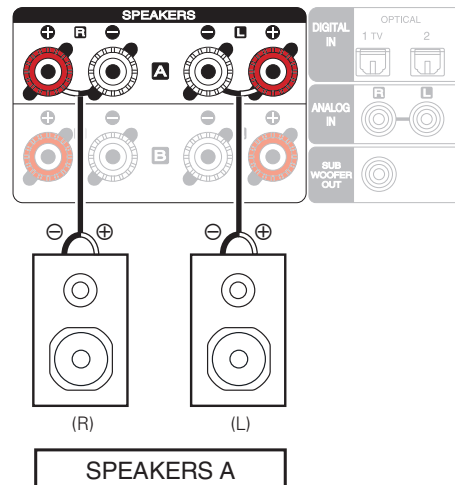

- Die Lautstärke des Subwoofers ist mit der Lautstärke des Lautsprechers A verknüpft.
- Wenn der Lautsprecher für die Audioausgabe auf "Speakers B" eingestellt ist, erfolgt bei diesem Gerät keine Ausgabe über den Subwoofer. (🔗 S. 60)



Anschließen von Lautsprecher B

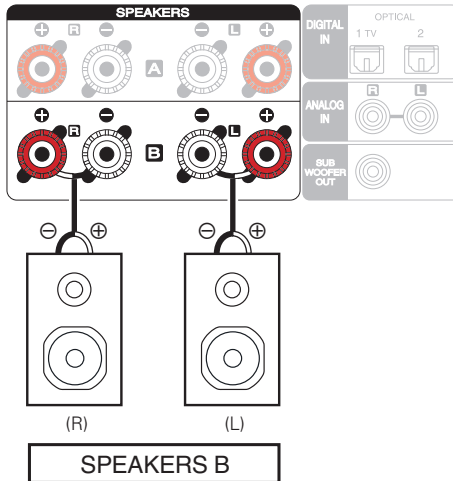

- Stellen Sie bei Verwendung dieser Verbindung im Einstellungs Menü für "Speaker Config" – "Amplifier Mode" die Option "Standard" ein. (☞ S. 65)
- Indem Sie zusätzlich zu Lautsprecher A auch Lautsprecher B anschließen, kann eine Multi-Drive-Verbindung durchgeführt werden, um die Audioausgabe separat oder aus beiden Lautsprechern zu genießen. (☞ S. 59)



Anschließen von Bi-Amp

Bei der Bi-Amp-Anschlussmethode können Sie separate Verstärker an die Hochtöner- und Tieftöneranschlüsse eines Bi-Amp-fähigen Lautsprechers anschließen. Über diesen Anschluss kann die Gegen-EMK (Kraft, die nicht ausgegeben, sondern zurückgegeben wird) vom Tieftöner direkt zum Hochtöner fließen, ohne die Klangqualität zu beeinträchtigen. Dies führt zu einer verbesserten Klangqualität.

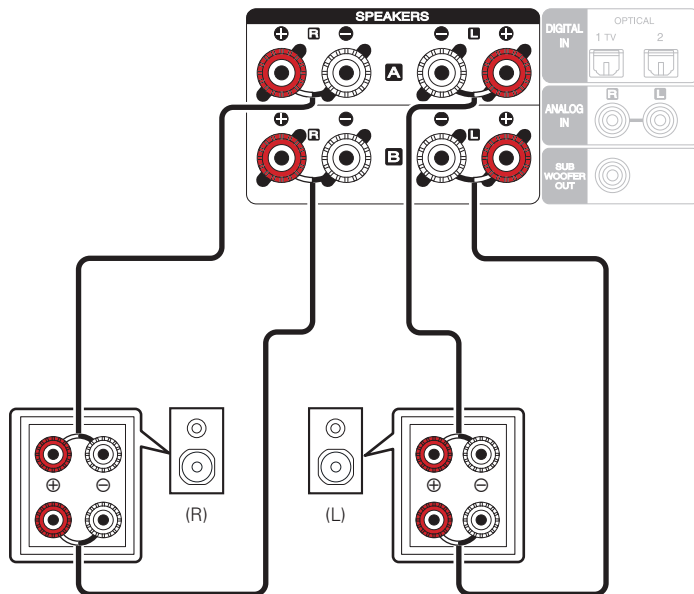

- Stellen Sie bei Verwendung dieser Verbindung im Einstellungs Menü für "Speaker Config" – "Amplifier Mode" die Option "Bi-Amp" ein. (👉 S. 65)

HINWEIS

- Wenn Sie Bi-Amp-Verbindungen herstellen, müssen Sie sicherstellen, dass Sie die Kurzschlussplatte oder das Kabel zwischen dem Tieftonlautsprecher und dem Hochttonlautsprecheranschluss entfernen.



Anschließen eines digitalen Geräts

Schließen Sie dieses Gerät an ein Gerät mit digitalen Ausgängen, wie beispielsweise einen Fernseher, an.

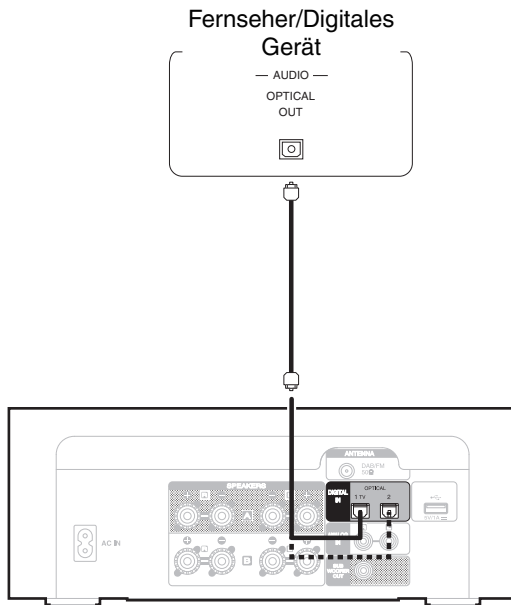

- Wenn ein Fernseher an dieses Gerät angeschlossen wird, schalten Sie die Audioausgabe der internen Lautsprecher dieses Fernsehers ab. Weitere Informationen finden Sie in der Bedienungsanleitung Ihres Fernsehers.

■ Technische Daten der unterstützten Audioformate

Siehe "DIGITAL IN" (👉 S. 93).



Anschließen eines analogen Geräts

Über den analogen Audioausgang haben Sie die Möglichkeit, dieses Gerät an verschiedene andere Geräte anzuschließen.

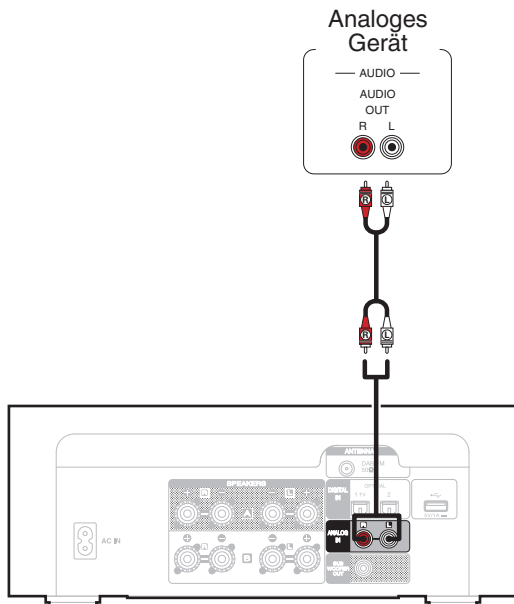

Schließen Sie das USB-Speichergerät an den USB-Anschluss an

Bedienungsanweisungen finden Sie unter "Wiedergabe von USB-Speichergeräten". (🔗 S. 38)

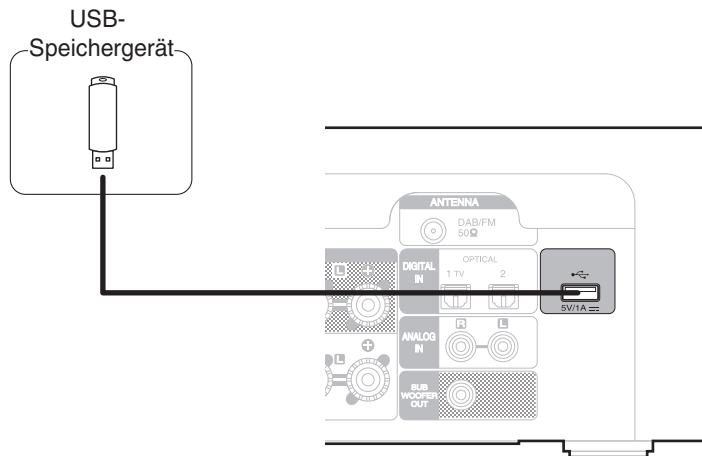

- Marantz kann nicht garantieren, dass alle USB-Speichergeräte verwendet oder mit Strom versorgt werden können. Wenn Sie ein mobiles USB-Festplattenlaufwerk verwenden, das über einen Netzadapter verfügt, verwenden Sie diesen.

HINWEIS

- USB-Speichergeräte können nicht über einen USB-Hub verwendet werden.
- Es ist nicht möglich, dieses Gerät zu verwenden, wenn es per USB-Kabel an den USB-Anschluss eines Computers angeschlossen wird.
- Verwenden Sie kein Verlängerungskabel, wenn Sie ein USB-Speichergerät anschließen. Dieses könnte Radio-Interferenzen mit anderen Geräten verursachen.



Anschließen einer DAB-/UKW-Antenne

Wenn der Radioempfang nach dem Anschließen der Antenne einwandfrei funktioniert, fixieren Sie die Antenne mit Klebeband an einer Stelle, an der das Hintergrundrauschen am geringsten und die Klangqualität am besten ist. "Wiedergabe von DAB-/UKW-Sendungen" (☞ S. 41)

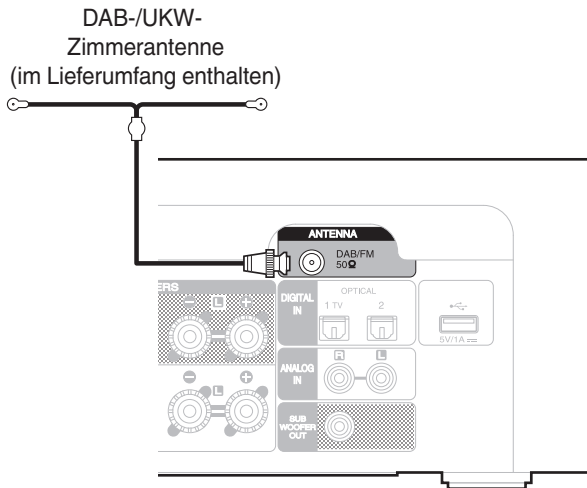

- Die im Lieferumfang enthaltene Zimmerantenne liefert die beste Leistung, wenn Sie sie bei der Ausrichtung an einer Wand entlang waagrecht und parallel zum Boden (jedoch über dem Boden) führen und dann die beiden Endvorrichtungen an der Wand befestigen. Da es sich bei diesem Antennentyp um eine Richtantenne handelt, muss sie für ein optimales Ergebnis ordnungsgemäß zur Sendequelle ausgerichtet werden.
- Wenn die Sendeanlage beispielsweise in Richtung Norden aufgestellt ist, sollten die beiden Enden der Antenne (mit den Endvorrichtungen) in Richtung Westen und Osten geführt werden.
- Wenn der Radioempfang gestört bleibt, ist eine Außenantenne zu empfehlen. Einzelheiten erfahren Sie in dem Fachgeschäft, in dem Sie das Gerät gekauft haben.



Anschluss des Netzkabels

Wenn alle Anschlüsse hergestellt wurden, schließen Sie den Netzstecker an die Steckdose an.

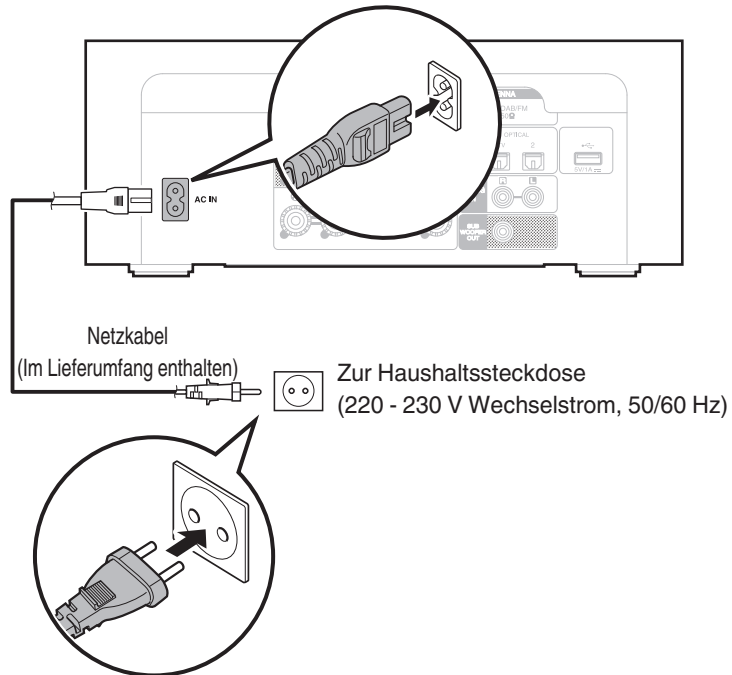

■ Inhalt

Grundfunktionen

Stromversorgung einschalten	30
Umschalten der Stromversorgung auf Standby	30
Auswählen der Eingangsquelle	31
Einstellung der Lautstärke	31
Vorübergehendes Ausschalten des Tons (Stummschaltung)	31

Wiedergabe von einem Gerät

Abspielen von CDs	32
Abspielen von Daten-CDs	35
Wiedergabe von USB-Speichergeräten	38
Wiedergabe von DAB-/UKW-Sendungen	41
Hören von Musik auf einem Bluetooth-Gerät	49
Wiedergabe von digitaler Eingangsquelle	53
Wiedergabe von analoger Eingangsquelle	54

Praktische Funktionen

Einstellen des Tons	56
Einstellen der Display-Helligkeit	57
Verwenden der Einschlaffunktion	57
Überprüfen der Restzeit	58
Anschließen von Multi-Drive zur Wiedergabe von Musik in zwei Räumen	59



Grundfunktionen

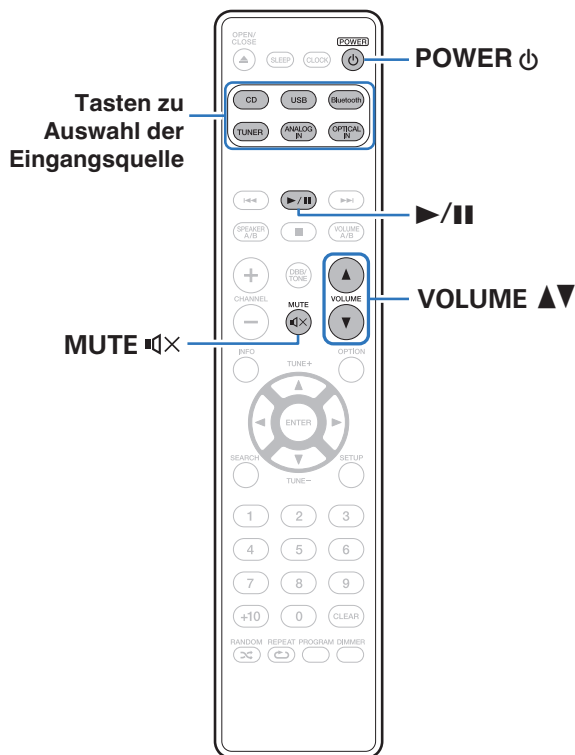

Stromversorgung einschalten

1 Drücken Sie zum Einschalten des Geräts auf POWER ϕ .



- Sie können zum Einschalten aus dem Standby-Modus auch auf ϕ am Hauptgerät drücken.
- Um das Gerät aus dem Standby Modus einzuschalten, können Sie auch ►/|| drücken.

Umschalten der Stromversorgung auf Standby

1 Drücken Sie auf POWER ϕ .

Das Gerät wechselt in den Standby-Modus.



- Sie können das Gerät auch auf Standby schalten, indem Sie auf dem Gerät auf ϕ drücken.

HINWEIS

- Es werden auch dann einige Geräteteile mit Strom versorgt, wenn sich das Gerät im Bereitschaftsmodus befindet. Ziehen Sie den Stecker aus der Steckdose, wenn Sie verreisen oder die Wohnung für längere Zeit verlassen.



Auswählen der Eingangsquelle

1 Drücken Sie die Auswahltaste für die Eingangsquelle um die Wiedergabe zu starten.

Die ausgewählte Eingangsquelle wird auf dem Display angezeigt.



- Dieses Gerät wechselt bei jedem Druck auf TUNER zwischen DAB und UKW.
- Dieses Gerät wechselt zwischen Optical In 1/2 bei jedem Druck auf OPTICAL IN.
- Sie können die Eingangsquelle auch durch Drücken von INPUT am Hauptgerät auswählen. Um jedoch Bluetooth auszuwählen, drücken Sie BLUETOOTH am Hauptgerät.

Einstellung der Lautstärke

1 Stellen Sie die Lautstärke mit VOLUME ▲▼ ein.

Der Lautstärkepegel erscheint auf der Anzeige.



- Sie können die Lautstärke auch durch Drücken von VOLUME ▲▼ am Hauptgerät einstellen.

Vorübergehendes Ausschalten des Tons (Stummschaltung)

1 Drücken Sie MUTE .

Auf dem Display wird "Mute" angezeigt.



- Um die Stummschaltung aufzuheben, stellen Sie entweder die Lautstärke ein oder drücken Sie erneut MUTE .



Abspielen von CDs

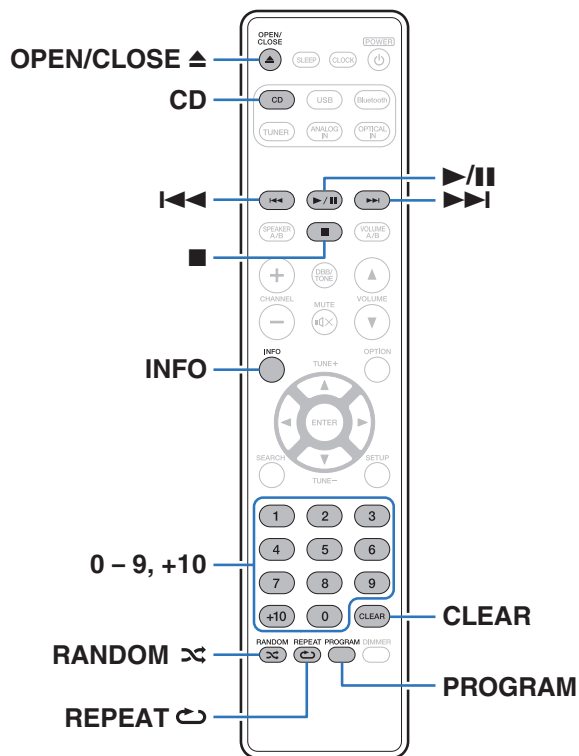

Abspielen von CDs

1 Drücken Sie auf CD, um "CD" als Eingangsquelle auszuwählen.

2 Legen Sie eine Disc ein. (☞ S. 91)

Die Wiedergabe beginnt.

- Drücken Sie OPEN/CLOSE ▲, um das CD-Fach zu öffnen oder zu schließen.







- Sie können das CD-Fach auch durch Drücken von ▲ am Hauptgerät öffnen/schließen.
- Sie können einstellen, ob CDs automatisch wiedergegeben werden sollen. (☞ S. 70)

HINWEIS

- Legen Sie keine fremden Objekte in das CD-Fach. Andernfalls könnte das Disc-Fach beschädigt werden.
- Drücken Sie das CD-Fach bei ausgeschaltetem Gerät nicht von Hand in den Einschub. Andernfalls könnte das Disc-Fach beschädigt werden.



Funktionstasten	Funktion
	Wiedergabe/Pause
	Stopp
	Springen zum vorherigen oder nächsten Titel (Gedrückt halten) Schneller Rücklauf / Vorlauf
0 - 9, +10	Auswahl des Titels
RANDOM 	Zufallswiedergabe
REPEAT 	Wiederholte Wiedergabe <ul style="list-style-type: none"> • Umschalten zwischen Wiederholung sämtlicher Titel und Wiederholung einzelner Titel.
INFO	Umschalten der Zeitanzeige <ul style="list-style-type: none"> • Ermöglicht das Umschalten zwischen der abgelaufenen Zeit und der verbleibenden Zeit des aktuellen Titels und der verbleibenden Zeit aller Titel.

■ Wiedergeben eines bestimmten Titels (Direktes Suchen)

1 Verwenden Sie zum Auswählen der Titel 0 – 9, +10.

[Beispiel]

Titel 4: Drücken Sie auf die Zahlentaste 4, um Titel 4 auszuwählen.
Titel 12: Drücken Sie nacheinander auf die Zahlentasten +10 und 2, um Titel 12 auszuwählen.



Wiedergabe der Titel in festgelegter Reihenfolge (Wiedergabeprogrammierung)

Es können bis zu 25 Titel programmiert werden.

1 Drücken Sie im Stopp-Modus auf PROGRAM.

Auf dem Display wird "Program" angezeigt.

2 Verwenden Sie zum Auswählen der Titel 0 – 9, +10.

[Beispiel]



Titel 4: Drücken Sie auf die Zahlentaste 4, um Titel 4 auszuwählen.

Titel 12: Drücken Sie nacheinander auf die Zahlentasten +10 und 2, um Titel 12 auszuwählen.

3 Drücken Sie ►/II.

Die Wiedergabe startet in der programmierten Reihenfolge.



- Das Programm wird zurückgesetzt, wenn das CD-Fach geöffnet oder das Gerät ausgeschaltet wird.
- Wenn während der programmierten Wiedergabe RANDOM  gedrückt wird, werden die programmierten Titel in zufälliger Reihenfolge wiedergegeben.
- Wenn während der programmierten Wiedergabe REPEAT  gedrückt wird, werden die Titel wiederholt in der programmierten Reihenfolge abgespielt.

■ Überprüfen der Reihenfolge der programmierten Titel

Drücken Sie im Stopp-Modus auf ►►I.

Die Titel werden bei jedem Drücken von ►►I in der programmierten Reihenfolge auf dem Display angezeigt.

■ Löscht die programmierten Titel

Drücken Sie im Stopp-Modus auf CLEAR.

Bei jedem Drücken der Taste wird der zuletzt programmierte Titel gelöscht.



- Ein Titel kann auch durch pressen von ►►I gewählt werden.

■ Löschen aller programmierten Titel

Drücken Sie im Stopp-Modus auf PROGRAM.



Abspielen von Daten-CDs

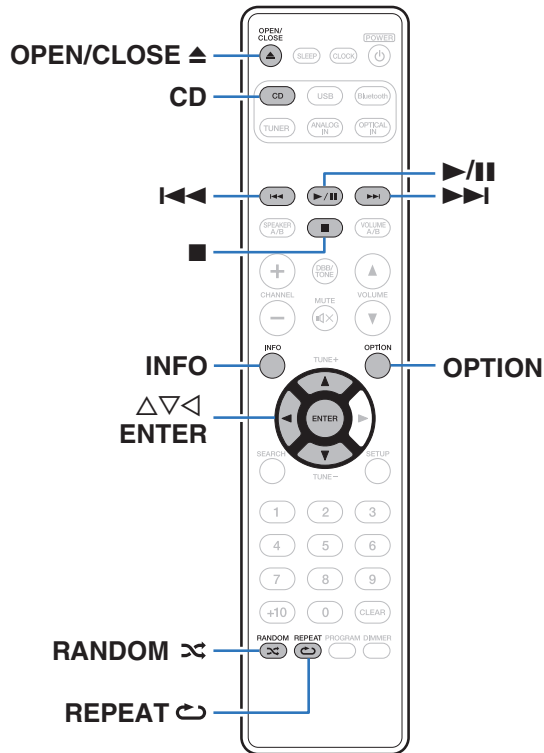

- In diesem Abschnitt wird die Wiedergabe von Musikdateien erläutert, die auf einer CD-R oder CD-RW aufgezeichnet wurden.
- Es gibt viele Musikvertriebs-Websites im Internet, von denen Sie Musikdateien im MP3- oder WMA-Format (Windows Media® Audio) herunterladen können. Von diesen Websites heruntergeladene Musikdateien können auf CD-R- oder CD-RW-Discs gespeichert und auf diesem Gerät abgespielt werden.
- Die folgenden Typen und Spezifikationen von Audioformaten werden von diesem Gerät für die Wiedergabe unterstützt. Weitere Informationen finden Sie unter "Spezifikationen unterstützter Dateien" (S. 87).
 - **MP3**
 - **WMA**

HINWEIS

- Dateien mit Kopierschutz können nicht wiedergegeben werden.
- Beachten Sie, dass je nach verwendeter Brennsoftware und anderen Bedingungen einige Dateien möglicherweise nicht richtig wiedergegeben oder angezeigt werden.

"Windows Media" und das "Windows" sind Marken oder eingetragene Marken von Microsoft Corporation in den Vereinigten Staaten und/oder anderen Ländern.



Wiedergeben von Dateien

1 Drücken Sie auf CD, um "CD" als Eingangsquelle auszuwählen.

2 Legen Sie eine CD-R oder CD-RW mit Musikdateien in das CD-Fach ein. (☞ S. 91)

Die Wiedergabe beginnt.

- Drücken Sie OPEN/CLOSE ▲, um das CD-Fach zu öffnen oder zu schließen.



- Sie können das CD-Fach auch durch Drücken von ▲ am Hauptgerät öffnen/schließen.
- Sie können einstellen, ob CDs automatisch wiedergegeben werden sollen. (☞ S. 70)

Funktionstasten	Funktion
▶/	Wiedergabe/Pause
■	Stopp
◀◀▶▶	Springen zum vorherigen oder nächsten Titel
◀	(Gedrückt halten) Schneller Rücklauf / Vorlauf
△▽	Element auswählen
ENTER	Eingeben des ausgewählten Elements / Wiedergabe
OPTION	Auswahl des Wiedergabebereichs
RANDOM ⌘	Zufallswiedergabe
REPEAT ↺	Wiederholte Wiedergabe <ul style="list-style-type: none"> • Umschalten zwischen Wiederholung sämtlicher Titel und Wiederholung einzelner Titel.
INFO	Ermöglicht das Umschalten der Anzeige zwischen Titelname/Künstlername, Titelname/Albumname und Dateiname.



- Um das Abspielen einer anderen Datei während der Wiedergabe einer CD-R/CD-RW zu starten, drücken Sie zunächst ◀, um den Dateibaum anzuzeigen. Anschließend verwenden Sie △▽, um die abzuspielende Datei auszuwählen und drücken Sie ENTER.



■ Umschalten des Displays

Drücken Sie während der Wiedergabe auf INFO.

- Ermöglicht das Umschalten der Anzeige zwischen Titelname/ Künstlername, Titelname/Albumname und Dateiname.
- Falls eine Datei keine Textinformationen unterstützt oder keine Titelinformationen aufgezeichnet wurden, wird der Dateiname angezeigt.
- Folgende Zeichen können angezeigt werden:

ABCDEFGHIJKLMN OPQRSTUVWXYZ
abcdefghijklmnopqrstuvwxy z
0123456789
!"#\$%& : ; < > ? @ \ [] _ ` | { } ~ ^ ' () * + , - . / = (Leerzeichen)

- Zeichen, die nicht angezeigt werden können, werden durch “.” (Punkt).
- Die Ordner- und Dateinummern werden automatisch vergeben, wenn die Disc geladen wird.

■ Umschalten des Wiedergabebereichs

Drücken Sie OPTION.

- Sie können den Wiedergabebereich eines Titels festlegen.

Ordner Modus:	Alle Dateien im ausgewählten Ordner werden wiedergegeben. Die Anzeige “FLD” auf dem Display leuchtet dann auf.
Alle Modi:	Alle Dateien auf der Disc werden wiedergegeben.



Wiedergabe von USB-Speichergeräten

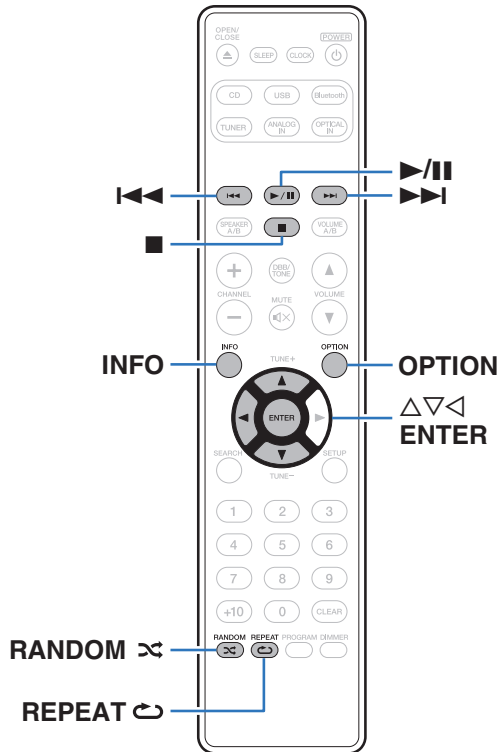

- Wiedergabe von Musik, die auf einem USB-Speichergerät gespeichert sind.
- Es können nur solche USB-Speicher auf diesem Gerät wiedergegeben werden, die Standards MSC (Massenspeicherklasse) erfüllen.
- Die folgenden Typen und Spezifikationen von Audioformaten werden von diesem Gerät für die Wiedergabe unterstützt. Weitere Informationen finden Sie unter "Wiedergabe von USB-Speichergeräten" (S. 88).

- WMA
- MP3
- WAV
- MPEG-4 AAC
- FLAC
- Apple Lossless
- AIFF
- DSD



Wiedergeben von Dateien, die auf einem USB-Speichergerät gespeichert sind









1 Stecken Sie ein USB-Speichergerät in den USB-Port auf der Rückseite des Geräts.

Wenn Sie ein USB-Speichergerät in den USB-Port einstecken, wechselt die Eingangsquelle automatisch zu "USB Music".

2 Verwenden Sie $\Delta \nabla$, um den wiederzugebenden Ordner auszuwählen, und drücken Sie anschließend auf ENTER.

3 Verwenden Sie $\Delta \nabla$, um die wiederzugebende Datei auszuwählen, und drücken Sie anschließend auf ENTER.

Die Wiedergabe beginnt.

Funktionstasten	Funktion
	Wiedergabe/Pause
	Stopp
	Springen zum vorherigen oder nächsten Titel
	(Gedrückt halten) Schneller Rücklauf / Vorlauf
	Navigieren zu der nächsthöheren Ebene in der Ordnerstruktur
	Element auswählen
ENTER	Eingeben des ausgewählten Elements / Wiedergabe
OPTION	Auswahl des Wiedergabebereichs
RANDOM 	Zufallswiedergabe
REPEAT 	Wiederholte Wiedergabe <ul style="list-style-type: none"> • Umschalten zwischen Wiederholung sämtlicher Titel und Wiederholung einzelner Titel.
INFO	Ermöglicht das Umschalten der Anzeige zwischen Titelname/Künstlername, Titelname/Albumname und Dateiname.



- Um das Abspielen einer weiteren Datei während der Wiedergabe eines USB-Speichergerätes zu starten, drücken Sie zunächst \triangleleft , um den Dateibaum anzuzeigen. Anschließend verwenden Sie $\Delta \nabla$, um die abzuspielende Datei auszuwählen und drücken Sie ENTER.



HINWEIS

- Beachten Sie, dass Marantz keinerlei Verantwortung für Probleme übernimmt, die mit den Daten auf dem USB-Speichergerät auftreten, wenn dieses Gerät in Verbindung mit einem USB-Speichergerät verwendet wird.
- Wenn ein USB-Speichergerät an dieses Gerät angeschlossen ist, lädt das Gerät alle auf dem USB-Speichergerät befindlichen Dateien. Das Laden kann einige Zeit dauern, wenn das USB-Speichergerät eine große Anzahl an Ordnern und/oder Dateien enthält.

■ Umschalten des Wiedergabebereichs

Drücken Sie OPTION.

- Sie können den Wiedergabebereich eines Titels festlegen.

Ordner Modus:	Alle Dateien im ausgewählten Ordner werden wiedergegeben. Die Anzeige "FLD" auf dem Display leuchtet dann auf.
Alle Modi:	Alle Dateien auf dem USB-Speichergerät werden wiedergegeben.



Wiedergabe von DAB-/UKW-Sendungen

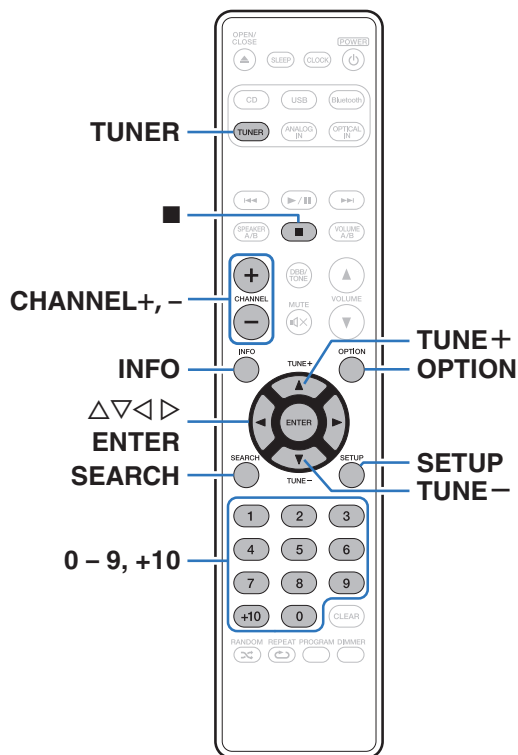

Weitere Informationen zum Anschließen der Antenne finden Sie unter "Anschließen einer DAB-/UKW-Antenne" (🔗 S. 27).

Informationen zu DAB+

- DAB und DAB+ unterscheiden sich hauptsächlich im Hinblick auf den verwendeten Audio-Codec-Typ.
DAB: MPEG2
DAB+: MPEG4 (AAC)
- Dieses Gerät kann sowohl DAB- als auch DAB+-Sendungen empfangen.

Wiedergabe von DAB-/UKW-Sendungen

- Drücken Sie auf TUNER um den Frequenzbereich auszuwählen.

DAB:	Wenn Sie einen DAB-Sender hören.
-------------	----------------------------------

FM:	Wenn Sie einen UKW-Sender hören.
------------	----------------------------------

- Sucht automatisch nach DAB-Sendern, wenn DAB zum ersten Mal nach dem Kauf ausgewählt wird.

- Drücken Sie auf TUNE + oder TUNE -, um den gewünschten Sender auszuwählen.

Wenn ein Radiosender empfangen wird, leuchtet die Anzeige "TUNED" auf.



- Sie können den Radiosender auch durch Drücken von $\Delta \nabla$ am Hauptgerät auswählen.



Ändern des UKW-Empfangsmodus (Abstimm-Modus)

Ändern Sie den Empfangsmodus auf UKW. Wenn die automatische Sendereinstellung im Modus "Auto" nicht möglich ist, wechseln Sie den Modus zu "Manual" und nehmen Sie die Einstellung manuell vor.

- 1 Drücken Sie während des UKW-Empfangs auf OPTION.**
Ein Optionsmenü wird angezeigt.
- 2 Verwenden Sie $\Delta\nabla$, um "Tune Mode" auszuwählen, und drücken Sie anschließend ENTER.**
- 3 Verwenden Sie $\Delta\nabla$, um zur gewünschten Einstellung zu wechseln, und drücken Sie anschließend ENTER, um die Einstellung einzugeben.**

Auto:	Automatische Suche und Einstellung eines empfangsbereiten Radiosenders.
Manual:	Schrittweise manuelle Änderung der Frequenz bei jedem Druck auf die Taste.

- Wenn "Tune Mode" auf "Auto" eingestellt ist, leuchtet die Anzeige "AUTO".
- Wenn "Tune Mode" auf "Auto" eingestellt ist und eine Stereosendung empfangen wird, leuchtet die Anzeige "ST".

Voreinstellung von DAB-/UKW-Sendern

Bis zu 40 Sender können in der Speicherliste registriert werden.

- 1 Drücken Sie während der Wiedergabe eines zu registrierenden Senders auf OPTION.**
Ein Optionsmenü wird angezeigt.
- 2 Verwenden Sie $\Delta\nabla$, um "Preset Memory" auszuwählen, und drücken Sie anschließend auf ENTER.**
- 3 Wählen Sie mit 0 bis 9, +10 oder CHANNEL + und – die zu speichernde Nummer aus und drücken Sie anschließend auf ENTER.**



- Wenn eine registrierte Speichernummer ausgewählt ist, wird "*" angezeigt. Um die gespeicherten Einzelheiten für diese Speichernummer zu überschreiben, drücken Sie ENTER.
- Sie können bis zu 30 DAB-Radiosender speichern.



Automatische Speicherung von UKW-Sendern (Automatische Speicherung)

Sie können automatisch alle UKW-Sender, die empfangen werden können, in der Speicherliste registrieren. Es können bis zu 40 Sender registriert werden.

1 Drücken Sie während des UKW-Empfangs auf **SEARCH**.

Ruft das Suchmenü auf.

2 Verwenden Sie $\Delta\nabla$, um "Auto Preset" auszuwählen, und drücken Sie anschließend auf **ENTER**.

3 Drücken Sie auf **ENTER**, solange "Press Enter" blinkt.

Das Gerät beginnt automatisch mit der Einstellung von Radiosendern und speichert diese.

- Wenn das Speichern abgeschlossen ist, wird "Auto Preset Complete" angezeigt.



- Zum Beenden der automatischen Sendereinstellung drücken Sie auf **■**.
- Radiosender mit schwachem Antennensignal können nicht automatisch gespeichert werden. Wenn Sie solche Sender speichern wollen, stimmen Sie diese manuell ab.
- Sobald 40 Sender in der Speicherliste registriert wurden, können keine weiteren Sender hinzugefügt werden.
- DAB-Sender können nicht automatisch gespeichert werden.
- Wenn die automatische Senderspeicherung verwendet wird, werden die zuvor gespeicherten UKW-Informationen gelöscht und der neue UKW-Sender wird registriert.

Wiedergabe von in der Speicherliste registrierten Sendern

1 Wählen Sie mit **0 bis 9, +10 oder CHANNEL +, –** die Speichernummer aus.



- Sie können die Speichernummer auch durch Drücken von $\triangleleft \triangleright$ am Hauptgerät auswählen.



Löschen einer Station aus der Speicherliste

- 1 Drücken Sie OPTION, während Sie den Sender der Speichernummer empfangen, die Sie löschen möchten.**
Ein Optionsmenü wird angezeigt.
- 2 Verwenden Sie $\Delta\nabla$, um "Remove Preset" auszuwählen, und drücken Sie anschließend auf ENTER.**
- 3 Drücken Sie auf ENTER, solange "Delete OK?" blinkt.**

Automatische Suche von DAB-Radiosendern

- 1 Drücken Sie während des DAB-Empfangs auf SEARCH.**
Auf dem Display wird "DAB Auto Scan" angezeigt.
- 2 Drücken Sie auf ENTER.**
Die Suche nach DAB-Sendern wird gestartet.



Umschalten der Empfangsinformationen für den derzeit eingestellten DAB-Sender

1 Drücken Sie während des DAB-Empfangs auf INFO.

Dynamisches Label-Segment:	Die sendungsbegleitenden Textdaten werden durchgeblättert.
Sendername:	Der Name des Servicesenders wird angezeigt.
Programmtyp:	Die Kategorie des eingestellten Senders wird angezeigt.
Ensemble-Name:	Der Ensemble-Name wird angezeigt.
Frequenz:	Die Frequenz wird angezeigt.
Signalqualität:	Die Stärke des Empfangssignals wird angezeigt (0 bis 8). <ul style="list-style-type: none"> Bei einer Empfangssignalarstärke von mindestens 5 kann das Programm ohne Störgeräusche empfangen werden.
Audio-Informationen:	Der Modus des derzeit eingestellten Senders und seine Bitrate werden angezeigt.

RDS-Suche

RDS ist ein Sendedienst, mit dem ein Sender zusätzliche Informationen zusammen mit dem normalen Radiosendesignal übertragen kann. Mit dieser Funktion können Sie automatisch UKW-Sender einstellen, die RDS anbieten.

Beachten Sie, dass die RDS-Funktion nur bei Empfang eines RDS-kompatiblen Senders funktioniert.

1 Drücken Sie während des UKW-Empfangs auf SEARCH.

Ruft das Suchmenü auf.

2 Verwenden Sie $\Delta\nabla$, um "RDS Search" auszuwählen, und drücken Sie anschließend auf ENTER.

3 Drücken Sie auf $\triangleleft\triangleright$.

Die Suche nach RDS-Sendern startet automatisch.

- Wenn ein RDS-Radiosender nicht gefunden werden kann, erscheint "No Station" im Display.



- Bei jedem Drücken auf INFO wechselt die Anzeige zwischen der Frequenz, dem Programmtyp, der Uhrzeit und Radiotext.
- Die unten beschriebenen "RDS Search" können nicht in Gebieten benutzt werden, in denen keine RDS-Signale empfangen werden können.



PTY-Suche

Mit dieser Funktion können Sie RDS-Sender mit Ihrem gewünschten Programm-Typ (PTY) finden.

PTY bezeichnet die Art des RDS-Programms.

Die Programmarten werden folgendermaßen angezeigt:

NEWS	Nachrichten	WEATHER	Wetter
AFFAIRS	Aktuelles	FINANCE	Finanzen
INFO	Informationen	CHILDREN	Kinderprogramm
SPORT	Sport	SOCIAL	Soziales
EDUCATE	Ausbildung	RELIGION	Religion
DRAMA	Drama	PHONE IN	Höreranrufe
CULTURE	Kultur	TRAVEL	Reisen
SCIENCE	Wissenschaft	LEISURE	Freizeit
VARIED	Verschiedenes	JAZZ	Jazz-Musik
POP M	Pop-Musik	COUNTRY	Country-Musik
ROCK M	Rock-Musik	NATION M	Volksmusik
EASY M	Easy-Listening-Musik	OLDIES	Oldies
LIGHT M	Leichte Klassik	FOLK M	Folk-Musik
CLASSICS	Ernste Klassik	DOCUMENT	Dokumentationen
OTHER M	Andere Musik		

1 Drücken Sie während des UKW-Empfangs auf **SEARCH**.

Ruft das Suchmenü auf.

2 Verwenden Sie $\Delta\nabla$, um "PTY Search" auszuwählen, und drücken Sie anschließend auf **ENTER**.

3 Verwenden Sie $\Delta\nabla$, um den gewünschten Programmtyp auszuwählen.

4 Drücken Sie auf $\triangleleft\rangle$.

Die PTY-Suche startet automatisch.

- Wenn der RDS-Radiosender für das ausgewählte Programm nicht gefunden werden kann, erscheint "No Station" im Display.



TP-Suche

TP kennzeichnet Programme mit Verkehrsinformationen.

So können Sie einfach die neuesten Verkehrsinformationen abrufen, bevor Sie das Haus verlassen.

Mit dieser Funktion können Sie RDS-Sender finden, die Verkehrsfunk übertragen (TP-Sender).

1 Drücken Sie während des UKW-Empfangs auf SEARCH.

Ruft das Suchmenü auf.

2 Verwenden Sie $\Delta\nabla$, um "TP Search" auszuwählen, und drücken Sie anschließend auf ENTER.

3 Drücken Sie auf $\triangleleft\rangle$.

Die TP-Suche startet automatisch.

- Wenn der RDS-Radiosender, der für den Verkehrsfunk (TP) eingestellt ist, nicht gefunden werden kann, erscheint "No Station" im Display.

Radiotext

Mit RT können RDS-Sender Textnachrichten senden, die auf dem Display erscheinen.



- Wenn ein RDS-Radiosender keinen RT-Service anbietet, wird "No RT" auf dem Display angezeigt.



CT (Clock Time)

Damit können Sie die Uhrzeit an diesem Gerät korrigieren.

1 Drücken Sie während des CT-Empfangs auf **SETUP**.

“AUTO Adj hh:mm” wird angezeigt.

2 Drücken Sie auf **ENTER**, um die Einstellung vorzunehmen.

“RDS hh:mm” wird angezeigt.

- Die Uhrzeit der internen Uhr des Sets wird mit der derzeit angezeigten “CT”-Zeit aktualisiert.



- Solange die Uhrzeit aktualisiert wird, dürfen keine Tasten betätigt werden. Andernfalls ist kein CT-Empfang möglich und die Uhrzeit wird nicht aktualisiert.



Hören von Musik auf einem Bluetooth-Gerät

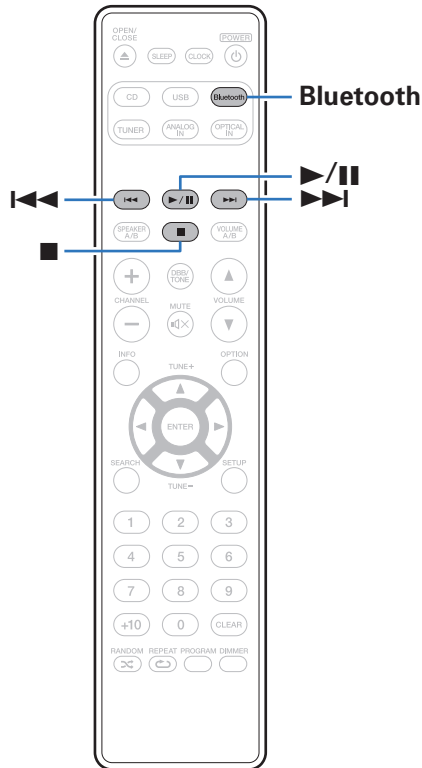

Sie können auf Bluetooth-Geräten wie Smartphones, digitalen Musik-Playern usw. gespeicherte Musikdateien über dieses Gerät anhören, indem Sie das Gerät mit dem Bluetooth-Gerät koppeln.

Die Kommunikation ist bis zu einer Reichweite von etwa 30 m möglich.

HINWEIS

- Damit Sie Musik von einem Bluetooth-Gerät wiedergeben können, muss auf dem Bluetooth-Gerät das A2DP-Profil unterstützt werden.



Hören von Musik auf einem Bluetooth-Gerät

Bevor Sie Musik von einem Bluetooth-Gerät auf diesem Gerät wiedergeben können, muss das Bluetooth-Gerät zuerst mit diesem Gerät gekoppelt werden.

Diese Kopplung muss für jedes Bluetooth-Gerät nur einmal durchgeführt werden.

1 Drücken Sie Bluetooth, um "Bluetooth" als Eingangsquelle auszuwählen.

Wenn Sie das jeweilige Bluetooth-Gerät zum ersten Mal benutzen, wechselt dieses Gerät automatisch in den Kopplungsmodus, und im Display wird "Pairing" angezeigt.

2 Aktivieren Sie die Bluetooth-Einstellungen an Ihrem mobilen Gerät.

3 Wählen Sie dieses Gerät aus, wenn der entsprechende Name in der auf dem Bildschirm des Bluetooth-Geräts angezeigten Liste erscheint.

Am Ende des Kopplungsvorgangs wird der Gerätenamen im Display dieses Geräts angezeigt.

- Stellen Sie eine Verbindung zum Bluetooth-Gerät her, während im Display des Geräts "Pairing" angezeigt wird. Führen Sie den Verbindungsvorgang mit dem Bluetooth-Gerät in der Nähe des Geräts (ca. 1 m) durch.

4 Spielen Sie Musik über eine App auf Ihrem Bluetooth-Gerät ab.

- Das Bluetooth-Gerät kann auch über die Fernbedienung dieses Geräts bedient werden.
- Wird die Eingangsquelle erneut auf "Bluetooth" umgeschaltet, stellt dieses Gerät automatisch eine Verbindung mit dem Bluetooth-Gerät her, mit dem es zuletzt verbunden war.





- Wenn "Marantz M-CR412" nicht auf dem Bildschirm des Bluetooth-Geräts angezeigt wird, suchen Sie auf dem Bluetooth-Gerät nach Geräten.
- Geben Sie "0000" ein, wenn auf dem Bildschirm des Bluetooth-Geräts ein Kennwort angefordert wird.
- Englische Buchstaben, Zahlen und bestimmte Symbole werden angezeigt. Nicht kompatible Zeichen werden als "." (Punkt).

HINWEIS

- Der Kopplungsvorgang des Geräts dauert etwa 5 Minuten. Wenn der Kopplungsvorgang des Geräts vor dem Abschluss der Kopplung abgebrochen wird, versuchen Sie es erneut ab Schritt 1.
- Dieses Gerät kann keine Kopplung mit einem Bluetooth-Gerät durchführen, deren Passwort nicht "0000" lautet.



Funktionstasten	Funktion
	Wiedergabe/Pause
	Springen zum vorherigen oder nächsten Titel (Gedrückt halten) Schneller Rücklauf/ Vorlauf

HINWEIS

- Damit Sie das Bluetooth-Gerät mit der Fernbedienung dieses Geräts bedienen können, muss das Bluetooth-Gerät das AVRCP-Profil unterstützen.
- Es kann nicht garantiert werden, dass die Fernbedienung dieses Geräts mit allen Bluetooth-Geräten funktioniert.
- Abhängig vom Typ des Bluetooth-Geräts ist die Audioausgabe dieses Geräts an die Lautstärkeinstellung am Bluetooth-Gerät gekoppelt.



Kopplung mit anderen Bluetooth-Geräten

Koppeln Sie ein Bluetooth-Gerät mit diesem Gerät.

- 1 Aktivieren Sie die Bluetooth-Einstellungen an Ihrem mobilen Gerät.**
- 2 Halten Sie die Bluetooth-Taste mindestens 3 Sekunden lang gedrückt.**

Dieses Gerät wechselt in den Kopplungsmodus.

 - Die Kopplung kann auch durch Drücken von BLUETOOTH am Hauptgerät erfolgen.
- 3 Wählen Sie dieses Gerät aus, wenn der entsprechende Name in der auf dem Bildschirm des Bluetooth-Geräts angezeigten Liste erscheint.**

Am Ende des Kopplungsvorgangs wird der Gerätenamen im Display dieses Geräts angezeigt.



- Dieses Gerät kann mit bis zu 8 Bluetooth-Geräten gekoppelt werden. Wenn Sie ein 9. Bluetooth-Gerät koppeln, wird dieses anstelle des ältesten registrierten Geräts registriert.
- Geben Sie "0000" ein, wenn auf dem Bildschirm des Bluetooth-Geräts ein Kennwort angefordert wird.

Erneutes Verbinden von einem Bluetooth-Gerät mit diesem Gerät

Wenn die Kopplung abgeschlossen ist, kann eine Verbindung zu dem Bluetooth-Gerät hergestellt werden, ohne dass eine Eingabe an diesem Gerät vorzunehmen ist.

Dieser Vorgang muss auch durchgeführt werden, wenn ein anderes Bluetooth-Gerät zur Wiedergabe gewählt wird.

- 1 Besteht eine Verbindung zu einem Bluetooth-Gerät, deaktivieren Sie die Bluetooth-Einstellung des verbundenen Geräts, um die Verbindung zu trennen.**
- 2 Aktivieren Sie die Bluetooth-Einstellung des Geräts, zu dem Sie eine Verbindung herstellen möchten.**
- 3 Wählen Sie dieses Gerät aus der Bluetooth-Geräteleiste auf Ihrem Bluetooth-Gerät.**
- 4 Spielen Sie Musik über eine App auf Ihrem Bluetooth-Gerät ab.**



- Wenn dieses Gerät und die Bluetooth-Funktion eingeschaltet werden und ein Bluetooth-Gerät verbunden ist, wechselt die Eingangsquelle automatisch auf "Bluetooth".
- Wenn ein Bluetooth-Gerät verbunden ist, wenn sich das Gerät im Bluetooth-Standby-Modus befindet (die Netzanzeige wird rot), wird das Gerät automatisch eingeschaltet.



Wiedergabe von digitaler Eingangsquelle

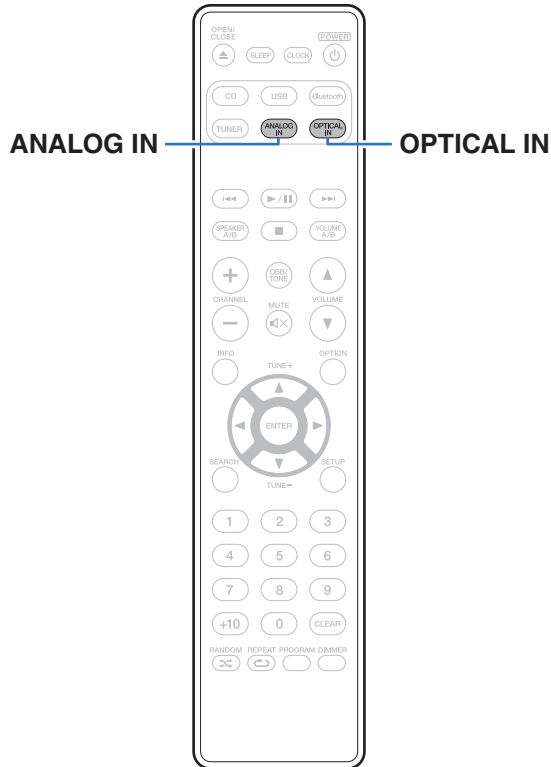

1 Wiedergabe vorbereiten.

Prüfen Sie die Verbindung und schalten Sie die Einheit ein.
 ("Anschließen eines digitalen Geräts" (🔧 S. 24))

2 Drücken Sie auf OPTICAL IN, um die Eingangsquelle auf "Optical In 1" oder "Optical In 2" umzuschalten.

3 Geben Sie von den an dieses Gerät angeschlossenen Komponenten wieder.

- Wenn die Abtastfrequenz nicht erkannt werden kann, wird "Signal Unlock" angezeigt.
- "Unsupported" wird angezeigt, wenn Audiosignale, die von diesem Gerät nicht unterstützt werden, eingegeben werden.





- Wenn "TV Auto-Play" im Menü eingestellt ist, schaltet sich dieses Gerät automatisch ein, sobald der an dieses Gerät angeschlossene Fernseher eingeschaltet wird, und die Eingangsquelle wechselt zu "Optical In 1" oder "Optical In 2". (👉 S. 69)

HINWEIS

- Geben Sie keine Nicht-PCM-Signale wie Dolby Digital, DTS und AAC auf dem Gerät wieder. Dies verursacht Rauschen und kann die Lautsprecher beschädigen.

■ Technische Daten der unterstützten Audioformate

Siehe "DIGITAL IN" (👉 S. 93).

Wiedergabe von analoger Eingangsquelle

- 1 Wiedergabe vorbereiten.**
Prüfen Sie die Verbindung und schalten Sie die Einheit ein. ("Anschließen eines analogen Geräts" (👉 S. 25))
- 2 Drücken Sie auf ANALOG IN, um "Analog In" als Eingangsquelle auszuwählen.**
- 3 Geben Sie von den an dieses Gerät angeschlossenen Komponenten wieder.**



Praktische Funktionen

- In diesem Abschnitt werden praktische Funktionen erläutert, die für jede Eingangsquelle verwendet werden können.

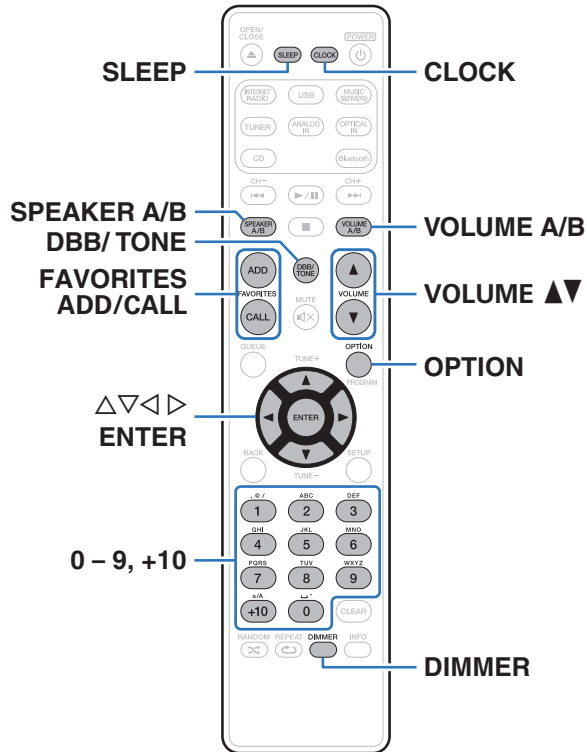

Einstellen des Tons

- 1 Drücken Sie auf **DBB/TONE**, um den einzustellenden Klangparameter auszuwählen.
- 2 Verwenden Sie $\Delta \nabla$, um "DBB (Dynamic Bass Boost)", "Bass", "Treble", "Balance" oder "Source Direct" anzupassen.

DBB (Dynamic Bass Boost)

An:	Verstärkt den Bass-Klang (maximal +8 dB).
Aus (Standard):	Die DBB-Funktion (Dynamic Bass Boost) wird nicht verwendet.

Bass

Anpassen des Bassklangs.

-10 dB – +10 dB (Standard: 0 dB)

Treble

Anpassen des Höhenklangs.

-10 dB – +10 dB (Standard: 0 dB)

Balance

Verwenden Sie $\triangleleft \triangleright$, um die Links-Rechts-Balance anzupassen.

Source Direct

An:	Der Klang der Wiedergabe ähnelt mehr dem Klang der Quelle.
Aus (Standard):	Die Funktion Source Direct wird nicht verwendet.



- Selbst wenn "Source Direct" auf "On" eingestellt ist, können im Menü andere Einstellungen als "Speaker Config" - "Response" für "Flat" eingestellt werden. (☞ S. 66)



Einstellen der Display-Helligkeit

Die Displayhelligkeit kann in vier Stufen angepasst werden.

1 Drücken Sie auf DIMMER.

- Die Helligkeit des Displays ändert sich bei jedem Druck auf die Taste.



- Wenn bei ausgeschaltetem Display auf die Tasten gedrückt wird, werden die Informationen vorübergehend mit geringer Helligkeit angezeigt.
- Die Helligkeit des Displays ist standardmäßig auf volle Helligkeit eingestellt.

Verwenden der Einschlaffunktion

Sie können das Gerät so einstellen, dass es nach Ablauf einer festgelegten Zeit automatisch auf Standby umschaltet. Dies ist besonders angenehm, wenn Sie zum Einschlafen Musik hören.

1 Drücken Sie während der Wiedergabe SLEEP, und wählen Sie die gewünschte Dauer aus.

Die Anzeige "SLEEP" im Display leuchtet.

- Die Einschlaffunktion kann in Schritten von 10 Minuten auf bis zu 90 Minuten festgelegt werden.

■ Sleep Timer löschen

1 Drücken Sie SLEEP wählen Sie "Sleep Off".

Die Anzeige "SLEEP" im Display erlischt.



- Die Einschlaffunktion wird abgebrochen, wenn das Gerät in den Standby-Modus umschaltet.
- Drücken Sie auf SLEEP, um festzustellen, wie viel Zeit verbleibt, bis die Einschlaffunktion aktiviert wird.



Überprüfen der Restzeit

Achten Sie darauf, die aktuelle Zeit einzustellen, indem Sie vorab "Clock" im Einstellungsmenü verwenden. (🔧 S. 68)

■ Überprüfen der aktuellen Zeit im eingeschalteten Zustand

Drücken Sie CLOCK.

- Drücken Sie die Taste noch einmal, damit das Display in den ursprünglichen Zustand zurück wechselt.

■ Überprüfen der aktuellen Zeit im Standby-Modus

Drücken Sie CLOCK.

- Die aktuelle Zeit wird 30 Sekunden lang angezeigt.



- Wenn "Clock Mode" im Menü auf "On" eingestellt ist, wird durchgehend die aktuelle Uhrzeit angezeigt, auch wenn die Stromversorgung auf Standby gestellt ist. (🔧 S. 69)
- Die Zeit kann nicht im Standby-Modus eingestellt werden. Schalten Sie das Gerät zunächst ein.



Anschließen von Multi-Drive zur Wiedergabe von Musik in zwei Räumen

Sie können mit diesem Gerät und zwei Lautsprechersystemen Musik in unterschiedlichen Räumen wiedergeben.

■ Anschließen der Lautsprecher

Achten Sie beim Anschließen der Lautsprecher an das Gerät darauf, dass die Kennzeichnung von linkem (L) und rechtem (R) Kanal sowie die Ausrichtung + (rot) und – (schwarz) übereinstimmen.

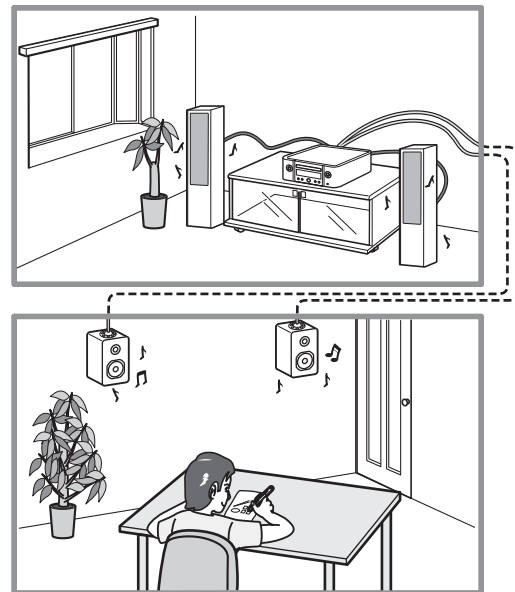
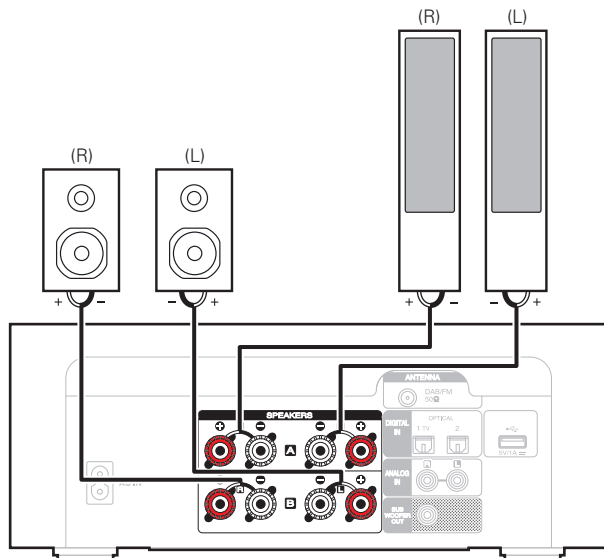

■ Auswählen von Lautsprechern für die Audioausgabe

Sie können dieses Gerät so einstellen, das die Audioausgabe über die Lautsprecher A, die Lautsprecher B oder beide erfolgt.

1 Drücken Sie auf **SPEAKER A/B**.

Die aktuelle Einstellung wird angezeigt.

2 Drücken Sie wiederholt **SPEAKER A/B**, um die Einstellung auszuwählen.

- Die Einstellung ändert sich bei jedem Drücken von **SPEAKER A/B**.

Speakers A: Nur Ausgabe über Lautsprecher A

Speakers B: Nur Ausgabe über Lautsprecher B

Speakers A+B: Die Audioausgabe erfolgt sowohl über die Lautsprecher A als auch über die Lautsprecher B.



- Stellen Sie bei Verwendung der Multi-Drive-Verbindung im Einstellungsmenü für "Speaker Config" – "Amplifier Mode" die Option "Standard" ein. (🔗 S. 65)

■ Auswählen von Lautsprechern für die Lautstärkeregelung

Wenn 2 Lautsprecherpaare (Lautsprecher A/Lautsprecher B) angeschlossen sind, können Lautsprecher A oder Lautsprecher B für die Lautstärkeregelung ausgewählt werden.

1 Drücken Sie auf **VOLUME A/B**.

Die Lautsprecher, deren Lautstärke eingestellt wird, werden auf der Anzeige des Geräts dargestellt.

2 Drücken Sie **VOLUME ▲▼**, um die Lautstärke einzustellen.



- Dies ist nur aktiviert, wenn "Speakers A+B" für die Audioausgangslautsprecher eingestellt ist.



Menüübersicht

Hinweise zur Menübedienung finden Sie auf der nächsten Seite.

Das Gerät verfügt über empfohlene Voreinstellungen. Sie können das Gerät entsprechend Ihren Vorlieben und Ihrem System anpassen.

Einstellungspunkte	Detailelemente	Beschreibung	Seite	
Audio	H/P Amp Gain	Einstellen der Verstärkung des Kopfhörerverstärkers. Durch Einrichten entsprechend der Impedanz Ihres Kopfhörers können Sie die Kopfhörerwiedergabe bei angemessener Lautstärke genießen.	65	
	Speaker Config	Hier können Sie die Lautsprecherkonfiguration angeben und die Lautsprechergröße für die Basswiedergabefähigkeit auswählen.	65	
		Amplifier Mode		65
		Response		66



Einstellungspunkte	Detailelemente	Beschreibung/detaillierte Angaben	Seite
General	Alarm	Stellt die Timer-Wiedergabe ein.	67
	Clock	Legt die aktuelle Zeit fest.	68
	Clock Mode	Sie können im Standby-Modus die Zeit anzeigen, indem Sie den "Clock Mode" einstellen.	69
	TV Auto-Play	Wählen Sie diese Einstellung, wenn das Audiosignal eines Fernsehers über dieses Gerät wiedergegeben wird.	69
	RC Learning	Weisen Sie der Fernbedienung Ihres Fernsehers Bedienungsmöglichkeiten dieses Geräts zu. Dies ermöglicht es Ihnen, dieses Gerät mit der Fernbedienung Ihres Fernsehers zu bedienen.	70
	CD Auto-Play	Legen Sie fest, ob eine Disc nach dem Einlegen automatisch abgespielt werden soll.	70
	Illumination	Sie können die Vorderseiten-Beleuchtung ein- oder ausschalten.	70
	Auto-Standby	Versetzt das Gerät in den Standby-Modus, wenn es nicht verwendet wird.	71
	Bluetooth	Durch das Beenden der Bluetooth-Funktion wird eine Störungsquelle beseitigt, die sich auf die Klangqualität auswirken kann, wodurch sich eine höhere Klangqualität ergibt.	71
	Reset	Es werden mehrere Einstellungen auf die Werkseinstellungen zurückgesetzt.	71



Einstellungspunkte	Detailelemente	Beschreibung	Seite
DAB*1	Tuning Aid	Zeigt die Empfangsstärke der DAB-Antenne an.	72
	Station Order	Legt die Reihenfolge der angezeigten Radiosender fest.	72
	DRC (Dynamic Range Control)	Legt die Steuerung des Dynamikbereichs fest.	72
	DAB Initialize	Setzt das DAB-Modul zurück.	72
	DAB Version	Zeigt die Version des DAB-Moduls an.	72

*1 Dies wird angezeigt, wenn als Eingangsquelle "DAB" eingestellt ist.



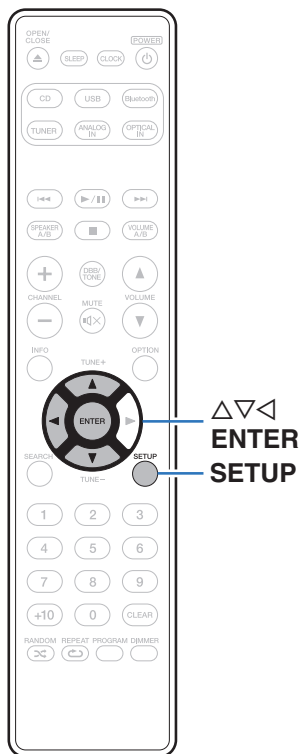

Menübedienung

- 1 Drücken Sie SETUP.**
Das Menü wird auf dem Display angezeigt.
- 2 Wählen Sie das Menü, das eingestellt oder bedient werden soll, mit den Tasten $\Delta\nabla$ aus und drücken Sie auf ENTER.**
- 3 Verwenden Sie $\Delta\nabla$, um die gewünschte Einstellung zu ändern.**
- 4 Drücken Sie ENTER, um die Einstellung einzugeben.**
 - Drücken Sie \triangleleft , um zum vorherigen Element zurückzukehren.
 - Um das Menü zu verlassen, drücken Sie während der Anzeige des Menüs auf SETUP. Die Anzeige kehrt zur normalen Anzeige zurück.



Audio

Vornehmen von Audioeinstellungen.

H/P Amp Gain

Einstellen der Verstärkung des Kopfhörerverstärkers. Wählen Sie die Einstellung entsprechend der Impedanz der angeschlossenen Kopfhörer. Es wird empfohlen, auf "Low" einzustellen, wenn die Kopfhörer eine geringe Impedanz haben, und auf "High", wenn sie eine hohe Impedanz haben.

High:

Stellen Sie die Verstärkung des Kopfhörerverstärkers auf "High". Stellen Sie dies ein, wenn die Lautstärke nicht ausreichend ist, auch wenn die Einstellung der Verstärkung auf "Mid" steht.

Mid (Standard):

Stellen Sie die Verstärkung des Kopfhörerverstärkers auf "Mid".

Low:

Stellen Sie die Verstärkung des Kopfhörerverstärkers auf "Low". Stellen Sie dies ein, wenn die werkseitige Standard-Einstellung zu laut ist.

HINWEIS

- Die Kopfhörerlautstärke ist je nach Einstellung für Kopfhörer-Verstärkung unterschiedlich. Regeln Sie zunächst die Lautstärke herunter oder schalten Sie das Audiosignal stumm, bevor Sie diese Einstellung ändern, während Sie das Audiosignal hören.

Speaker Config

Hier können Sie die Lautsprecherkonfiguration angeben und die Lautsprechergröße für die Basswiedergabefähigkeit auswählen.

■ Amplifier Mode

Dieses Gerät verfügt über 4 Ausgangskanäle (SPEAKERS A (L/R), SPEAKERS B (L/R)) für maximal zwei Lautsprecherpaare, die eine Vielzahl an Wiedergabemethoden unterstützen. Schließen Sie die Lautsprecher im Voraus für Ihre bevorzugte Wiedergabemethode an und richten Sie sie entsprechend ein.

Standard (Standard):

Wenn entweder die Anschlüsse SPEAKERS A oder die Anschlüsse SPEAKERS B angeschlossen werden ("Anschließen von Lautsprecher A (Standardverbindung)" (☞ S. 21), "Anschließen von Lautsprecher B" (☞ S. 22)) sowie wenn beide Anschlüsse SPEAKERS A und B als 2 Lautsprecherpaare in einer Multi-Drive-Verbindung angeschlossen werden, stellen Sie (☞ S. 59) ein.

Bi-Amp:

Aktiviert die Bi-Amp-Funktion. Stellen Sie das ein, wenn Bi-Amp angeschlossen ist. (☞ S. 23)



■ Response

Wechselt den Frequenzgang des Lautsprecherausgangs. Nach Wunsch einstellen.

Flat (Standard):	Linear
Response1:	Beschneidet die tiefen Frequenzen bis einschließlich 40 Hz um -12 dB/Okt.
Response2:	Beschneidet die tiefen Frequenzen bis einschließlich 60 Hz um -12 dB/Okt.
Response3:	Beschneidet die tiefen Frequenzen bis einschließlich 80 Hz um -12 dB/Okt.
Response4:	Beschneidet die tiefen Frequenzen bis einschließlich 100 Hz um -12 dB/Okt.



- Wenn "Speaker Config" – "Amplifier Mode" auf "Standard" eingestellt ist, können die Anschlüsse SPEAKERS A/B individuell eingestellt werden.
- Die Einstellung "Response" ist für den Kopfhörer-, Audio- oder Subwoofer-Ausgang nicht wirksam.



General

Alarm

Audio vom eingestellten Eingang kann zu einer festgelegten Zeit abgespielt werden. Verwenden Sie dies, um die Wiedergabe für die gleiche Zeit an jedem Tag einzustellen, oder stellen Sie die Alarmwiedergabe für einen bestimmten Wochentag ein. Stellen Sie die aktuelle Uhrzeit im Voraus unter "Clock" im Einstellungs Menü ein.

(☞ S. 68)

■ Alarm 1

Alarmstartzeit - Wiederholungseinstellung: Aktiviert Alarm 1.

Off: Deaktiviert Alarm 1.

■ Alarm 2

Alarmstartzeit - Wiederholungseinstellung: Aktiviert Alarm 2.

Off: Deaktiviert Alarm 2.



- Wenn nach dem Kauf dieses Geräts zum ersten Mal Alarm 1 oder Alarm 2 eingestellt wird, wird "Not Set" angezeigt. Drücken Sie ENTER, um zum Einstellungsbildschirm für die Alarmstartzeit umzuschalten. Befolgen Sie die Schritte ab Schritt 2 in "Edit Alarm" (nächster Abschnitt).

■ Edit Alarm

Wird verwendet, um Alarm 1 oder Alarm 2 zu ändern.

- 1 Verwenden Sie $\Delta\nabla$, um Alarm 1 oder Alarm 2 auszuwählen, und drücken Sie anschließend ENTER.**
- 2 Wählen Sie mit $\Delta\nabla$ die Alarmstartzeit aus und drücken Sie anschließend auf ENTER.**
- 3 Verwenden Sie $\Delta\nabla$, um eine Wiederholungseinstellung auszuwählen, und drücken Sie anschließend auf ENTER.**

Never: Der Alarm wird nicht wiederholt. (nur einmalig)

Everyday: Der Alarm wird täglich wiederholt.

Weekdays: Der Alarm wird nur an Wochentagen (Mo bis Fr) wiederholt.

Weekends: Der Alarm wird nur an Wochenenden (Sa und So) wiederholt.

Custom: Wird verwendet, um den Alarm für jeden Wochentag individuell ein- oder auszuschalten. Der Alarm wird nur an den Tagen wiederholt, die aktiviert wurden.



4 Wählen Sie mit $\Delta\nabla$ die Eingangsquelle aus und drücken Sie anschließend auf ENTER.

CD / Tuner / Optical In 1 / Optical In 2 / Analog In



- Wählen Sie eine gespeicherte Nummer, wenn "Tuner" ausgewählt ist.

5 Verwenden Sie $\Delta\nabla$, um die Lautstärke (0 – 100) auszuwählen, und drücken Sie anschließend auf ENTER.

☉ leuchtet im Display und die Einstellung ist abgeschlossen.

Clock

Legt die aktuelle Zeit fest.

- 1 Verwenden Sie $\Delta\nabla$, um den "Tag" einzustellen.**
- 2 Drücken Sie auf ENTER.**
Die Anzeige für die "Stunden" blinkt.
- 3 Verwenden Sie $\Delta\nabla$, um die "Stunden" einzustellen.**
- 4 Drücken Sie auf ENTER.**
Die Anzeige für die "Minuten" blinkt.
- 5 Verwenden Sie $\Delta\nabla$, um die "Minuten" einzustellen.**
- 6 Drücken Sie auf ENTER.**



Clock Mode

Sie können im Standby-Modus die Zeit anzeigen, indem Sie den "Clock Mode" einstellen.

On:	Die Zeit wird im Standby-Modus angezeigt.
Off (Standard):	Die Zeit wird im Standby-Modus nicht angezeigt.



- Wenn sich das Gerät im Standby-Modus befindet und "Clock Mode" auf "On" eingestellt ist, verbraucht das Gerät mehr Standby-Strom als im normalen Standby.

TV Auto-Play

Wählen Sie diese Einstellung, wenn das Audiosignal eines Fernsehers über dieses Gerät wiedergegeben wird. Wenn der Fernseher eingeschaltet wird, schaltet sich dieses Gerät ein und die Eingangsquelle wird automatisch zu "Optical In 1" oder "Optical In 2" umgeschaltet, damit das Audiosignal des Fernsehers über dieses Gerät wiedergegeben werden kann.

Wählen Sie dies entsprechend des Anschlusses dieses Geräts aus, über den der Fernseher angeschlossen ist (Optical 1 oder Optical 2).

Optical In 1 / Optical In 2 / Off (Standard: Optical In 1)



RC Learning

Weisen Sie der Fernbedienung Ihres Fernsehers Bedienungsmöglichkeiten dieses Geräts zu. Dies ermöglicht es Ihnen, dieses Gerät mit der Fernbedienung Ihres Fernsehers zu bedienen.

1 Verwenden Sie $\Delta\nabla$, wählen Sie die Bedienungsmöglichkeit dieses Geräts, die über die Fernbedienung Ihres Fernsehers durchgeführt werden soll, und drücken Sie ENTER.

Volume Up / Volume Down / Mute / Power Toggle / Power On / Power Off / Optical In 1 / Optical In 2 / Analog In



- Die durch ein Sternchen "*" markierten Bedienungsmöglichkeiten sind bereits der Fernbedienung des Fernsehers zugewiesen. Um eine Bedienungsmöglichkeit einer anderen Taste zuzuweisen, drücken Sie ENTER, während die Bedienungsmöglichkeit mit einem Sternchen "*" markiert ist, um das Sternchen "*" zu entfernen, und konfigurieren Sie die Einstellung anschließend erneut.

2 Folgen Sie den Anweisungen auf dem Display, um die Einstellungen zu konfigurieren.

Die für dieses Gerät gewählte Bedienungsmöglichkeit wird durch ein Sternchen "*" markiert, sobald die Einstellung abgeschlossen ist.



- Manche Fernbedienungen sind möglicherweise nicht mit der "RC Learning"-Funktion kompatibel.

CD Auto-Play

Wenn das CD-Fach geschlossen wird, kann das Gerät die CD erkennen, die Eingangsquelle automatisch auf "CD" umschalten und die Wiedergabe starten.

On (Standard):	Führt eine automatische Wiedergabe aus.
Off:	Führt keine automatische Wiedergabe aus.

Illumination

Sie können die Vorderseiten-Beleuchtung ein- oder ausschalten.

On (Standard):	Leuchtet.
Off:	Leuchtet nicht.



Auto-Standby

Wenn 15 Minuten lang kein Eingangssignal eingeht und keine Bedienung erfolgt, wechselt das Gerät automatisch in den Standby-Modus.

On
(Standard): Das Gerät wechselt nach 15 Minuten in den Standby-Modus.

Off: Das Gerät wechselt nicht automatisch in den Standby-Modus.



- Wenn die Eingangsquelle "Tuner" lautet, wechselt dieses Gerät automatisch in den Standby-Modus, wenn 8 Stunden lang keine Bedienung erfolgt.

Bluetooth

Durch das Beenden der Bluetooth-Funktion wird eine Störungsquelle beseitigt, die sich auf die Klangqualität auswirken kann, wodurch sich eine höhere Klangqualität ergibt.

On
(Standard): Aktiviert die Bluetooth-Funktion.

Off: Deaktiviert die Bluetooth-Funktion.



- Wenn dieses Gerät in den Standby-Modus wechselt und "Bluetooth" auf "On" eingestellt ist, wechselt Bluetooth ebenfalls in den Standby-Modus. Während sich Bluetooth im Standby-Modus befindet, wird dieses Gerät automatisch eingeschaltet, wenn es über Bluetooth mit einem gekoppelten Gerät verbunden wird.

Reset

Setzen Sie den Mikroprozessor zurück, wenn das Display nicht normal anzeigt oder wenn Bedienvorgänge nicht ausgeführt werden können. Stellt die Werkseinstellung der Inhalte aller Einstellungen wieder her. Nehmen Sie die Einstellungen erneut vor.

Reset Default: Gerät ist initialisiert.

Cancel: Gerät ist nicht initialisiert.



- Durch das Auswählen von "Reset Default" werden auch alle in diesem Gerät gespeicherten Kopplungsinformationen für Bluetooth-Geräte zurückgesetzt.



DAB

Ermöglicht das Vornehmen der DAB-Einstellungen.

Tuning Aid

Die Empfangsstärke der derzeit eingestellten Frequenz wird angezeigt. Diese Option ist hilfreich, wenn Sie Ihren bevorzugten Sender nicht empfangen können.

- 1** Wählen Sie mit $\triangleleft \triangleright$ eine Frequenz aus, die Sie einstellen möchten. Nach der Auswahl einer Frequenz dauert es ca. 4 bis 5 Sekunden, bis die Empfangsstärke (\rightarrow) richtig angezeigt wird.
- 2** Falls erforderlich, ändern Sie die Position der Antenne, damit die Empfangsstärke (\rightarrow) rechts neben der Markierung \blacksquare angezeigt wird. Der Sender kann jetzt empfangen werden.
- 3** Drücken Sie auf die Taste ENTER, um den Sender auszuwählen und die Funktion "Tuning Aid" zu verlassen.

Station Order

Die Serviceliste wird mit der automatischen Suchfunktion erstellt.

Multiplex (Standard):	In der Reihenfolge der Frequenz.
Alphanumeric:	In alphabetischer Reihenfolge.

DRC (Dynamic Range Control)

Komprimiert die Dynamik (Differenz zwischen lauten und leisen Klängen).

Off / 1/2 / 1 (Standard: Off)

DAB Initialize

Wenn das Verfahren "DAB Initialize" ausgeführt wird, werden alle voreingestellten Speichereinstellungen für die Sender und DABs zurückgesetzt.

DAB Version

Die Version des DAB-Moduls wird angezeigt.



■ Inhalt

Tipps

Ich möchte eine Wiedergabe mit hoher Klangqualität anhören	74
Ich möchte den Klang selbst einstellen	74
Ich möchte eine möglichst naturgetreue Klangwiedergabe	74
Anzeigen der Zeit im Standby-Modus	74
Ich möchte für den Kopfhörer und die Lautsprecher die gleiche Lautstärke verwenden	74
Einfache Bedienungen im ausgeschalteten Zustand	75
Ich möchte die optimale Hörumgebung einstellen, nachdem ich die Konfiguration/Position der Lautsprecher geändert oder einen Lautsprecher gegen einen neuen ausgetauscht habe	75

Fehlersuche

Das Gerät lässt sich nicht einschalten oder schaltet sich ab	77
Die LED blinkt	77
Es ist keine Bedienung über die Fernbedienung möglich	78
Das Display des Geräts bleibt leer	78
Es ist kein Ton zu hören	79
Der Ton wird unterbrochen, und es treten Störgeräusche auf	80
Der Ton wird nicht wie gewünscht ausgegeben	81
USB-Speichergeräte können nicht wiedergegeben werden	82
Der Bluetooth kann nicht wiedergegeben werden	83
Die Wiedergabe von Discs ist nicht möglich	84
Audio von digitalen Geräten kann nicht wiedergegeben werden (optisch)	85
Die Eingangsquelle wechselt zu "Optical In 1" oder "Optical In 2"	85



Tipps

Ich möchte eine Wiedergabe mit hoher Klangqualität anhören

- Durch das Beenden der Bluetooth-Funktion wird eine Störungsquelle beseitigt, die sich auf die Klangqualität auswirken kann, wodurch sich eine höhere Klangqualität ergibt. Stellen Sie "Bluetooth" im Menü auf "Off" ein. (👉 S. 71)

Ich möchte den Klang selbst einstellen

- Drücken Sie die Taste DBB/TONE und stellen Sie "DBB (Dynamic Bass Boost)", "Bass", "Treble" und "Balance" ein. (👉 S. 56)

Ich möchte eine möglichst naturgetreue Klangwiedergabe

- Drücken Sie die Taste DBB/TONE und stellen Sie "Source Direct" auf "On" ein. (👉 S. 56)

Anzeigen der Zeit im Standby-Modus

- Die Zeit wird im Standby-Modus angezeigt, wenn "Clock Mode" auf "On" eingestellt ist. (👉 S. 69)

Ich möchte für den Kopfhörer und die Lautsprecher die gleiche Lautstärke verwenden

- Sie können den Ton aus den Kopfhörern in drei Schritten anpassen, ohne die Lautstärke der Lautsprecher zu ändern, indem Sie die "H/P Amp Gain"-Einstellungen ändern. (👉 S. 65)



Einfache Bedienungen im ausgeschalteten Zustand

- Wenn eine Auswahltaste für die Eingangsquelle oder die Taste OPEN/CLOSE ▲, die Taste ►/|| oder die BLUETOOTH-Taste, die Taste ▲ oder die Taste ►/|| am Hauptgerät gedrückt wird, wird die Funktion beim Einschalten des Geräts ausgeführt.

Ich möchte die optimale Hörumgebung einstellen, nachdem ich die Konfiguration/Position der Lautsprecher geändert oder einen Lautsprecher gegen einen neuen ausgetauscht habe

- Stellen Sie im Einstellungsmenü für “General” – “Speaker Config” die Option “Response” ein. (👉 S. 66)



Fehlersuche

Überprüfen Sie beim Auftreten einer Störung zunächst die nachfolgend aufgeführten Punkte:

1. Wurden die Anschlüsse richtig vorgenommen?
2. Wird das Gerät so verwendet wie in der Bedienungsanleitung beschrieben?
3. Funktionieren die anderen Komponenten ordnungsgemäß?



Sollte dieses Gerät nicht einwandfrei funktionieren, überprüfen Sie die entsprechenden Symptome in diesem Abschnitt.

Wenn die Symptome nicht mit den hier beschriebenen Symptomen übereinstimmen, wenden Sie sich an Ihren Fachhändler, da es sich um einen Fehler im Gerät handeln kann. Trennen Sie in diesem Fall das Gerät sofort vom Netz und kontaktieren Sie den Händler, bei dem Sie das Gerät gekauft haben.



Das Gerät lässt sich nicht einschalten oder schaltet sich ab

Das Gerät ist nicht eingeschaltet.

- Prüfen Sie, ob der Netzstecker fest in der Steckdose sitzt. (☞ S. 28)
- Dieses Gerät befindet sich im Standby-Modus. Drücken Sie am Gerät die Taste  oder auf der Fernbedienung die Taste POWER . (☞ S. 30)

Das Gerät wird automatisch ausgeschaltet.

- Die Einschlaffunktion ist eingestellt. Schalten Sie das Gerät wieder ein. (☞ S. 57)
- Das Gerät wechselt in den Standby-Automatik-Modus. Der Standby-Automatik-Modus schaltet das Gerät automatisch in den Standby-Modus, wenn mehr als 15 Minuten lang keine Bedienung erfolgt. Zum Deaktivieren des Standby-Automatik-Modus stellen Sie "Auto-Standby" im Menü auf "Off" ein. (☞ S. 71)

Die LED blinkt

Blinkt rot. (Blinkt im Abstand von 0,25 Sekunden)

- Die Verstärkerstufe des Geräts ist ausgefallen. Trennen Sie die Stromnetzverbindung, und wenden Sie sich an den Kundendienst.
- Die Kernadern zweier Lautsprecher berühren sich oder eine Kernader steht am Anschluss über und berührt die Rückseite des Sets. Dadurch wird der Überlastschutz aktiviert. Ziehen Sie zuerst das Netzkabel ab, und verzwirbeln Sie dann die Enden der Kernadern fest, oder versehen Sie die Lautsprecherkabel mit einem Kabelschuh. Schließen Sie das Gerät dann wieder an.

Blinkt rot. (Blinkt im Abstand von 2 Sekunden)

- Aufgrund eines Temperaturanstiegs im Inneren des Geräts wurde der Überlastschutz aktiviert. Schalten Sie das Gerät aus, warten Sie, bis das Set vollständig abgekühlt ist, und schalten Sie das Gerät dann wieder ein.



Es ist keine Bedienung über die Fernbedienung möglich

Es ist keine Bedienung über die Fernbedienung möglich.

- Die Batterien sind leer. Ersetzen Sie die Batterien durch neue. (☞ S. 7)
- Verwenden Sie die Fernbedienung in einer Entfernung von 7 m von diesem Gerät und in einem Winkel von 30°. (☞ S. 7)
- Entfernen Sie alle Hindernisse zwischen diesem Gerät und der Fernbedienung.
- Legen Sie die Batterien richtig und entsprechend der Markierungen ⊕ und ⊖ ein. (☞ S. 7)
- Der Fernbedienungssensor des Geräts ist starkem Licht ausgesetzt (direktes Sonnenlicht, Neonlicht usw.). Stellen Sie das Gerät an einem Ort auf, an dem der Fernbedienungssensor nicht starkem Licht ausgesetzt ist.
- Bei Verwendung eines 3D-Videogeräts funktioniert die Fernbedienung dieses Geräts möglicherweise aufgrund der Infrarotkommunikation zwischen Geräten nicht (z. B. Fernseher und 3D-Brillen). Korrigieren Sie in diesem Fall die Ausrichtung und den Abstand der Geräte zur 3D-Kommunikation, damit diese nicht den Betrieb der Fernbedienung dieses Geräts beeinträchtigen.
- Bedienungsmöglichkeiten dieses Geräts können durch Verwendung der "RC Learning"-Funktion des Geräts Fernbedienungen von Geräten, wie beispielsweise eines Fernsehers, zugewiesen werden. Beachten Sie jedoch bitte, dass manche Fernbedienungen möglicherweise nicht mit der "RC Learning"-Funktion kompatibel sind. (☞ S. 70)

Das Display des Geräts bleibt leer

Das Display ist ausgeschaltet.

- Drücken Sie auf DIMMER-Taste, und nehmen Sie eine andere Einstellung als "Off" vor. (☞ S. 57)



Es ist kein Ton zu hören

Es gibt keinen Ton. Oder der Ton ist verzerrt.

- Kontrollieren Sie sämtliche Geräteanschlüsse. (☞ S. 19)
- Stecken Sie Anschlusskabel vollständig ein.
- Überprüfen Sie, dass Eingangsanschlüsse und Ausgangsanschlüsse nicht vertauscht sind.
- Überprüfen Sie Kabel auf Beschädigungen.
- Überprüfen Sie, dass Lautsprecherkabel ordnungsgemäß angeschlossen sind. Überprüfen Sie, ob sich die Kabeladern in Kontakt mit den Metallteilen der Lautsprecheranschlüsse befinden. (☞ S. 20)
- Sorgen Sie für sichere Befestigung der Lautsprecheranschlüsse. Überprüfen Sie, ob Lautsprecheranschlüsse lose sind. (☞ S. 20)
- Überprüfen Sie, ob die richtige Eingangsquelle ausgewählt ist. (☞ S. 31)
- Einstellung der Lautstärke. (☞ S. 31)
- Heben Sie die Stummschaltung auf. (☞ S. 31)
- Überprüfen Sie, dass die richtige Eingangsquelle ausgewählt ist, wenn Audio von einem externen Gerät über dieses Gerät ausgegeben werden soll. (☞ S. 31)
- Überprüfen Sie die Einstellung des digitalen Audioausgangs des angeschlossenen Geräts. Möglicherweise ist die Anfangseinstellung des Geräts "Aus".
- Wenn ein Kopfhörerstecker in die Kopfhörerbuchse des Geräts gesteckt ist, wird aus den Lautsprechern kein Ton ausgegeben. (☞ S. 12)
- Geben Sie keine Nicht-PCM-Signale wie Dolby Digital, DTS und AAC auf dem Gerät wieder. Dies verursacht Rauschen und kann die Lautsprecher beschädigen.
- Führen Sie für die Wiedergabe über eine Bluetooth-Verbindung eine Kopplung zwischen diesem Gerät und dem Bluetooth-Gerät durch. (☞ S. 49)
- Es kann sein, dass nur Lautsprecher A oder Lautsprecher B ausgewählt ist. Stellen Sie sicher, dass die Lautsprecher richtig angeschlossen sind, und drücken Sie dann zum Überprüfen die Taste SPEAKER A/B. (☞ S. 59)



Der Ton wird unterbrochen, und es treten Störgeräusche auf

Während der Wiedergabe von einem USB-Speichergerät wird der Ton gelegentlich unterbrochen.

- Wenn die Übertragungsgeschwindigkeit des USB-Speichergeräts gering ist, kann der Ton gelegentlich unterbrochen werden.

Wenn ein Handytelefonat geführt wird, entstehen Störgeräusche in diesem Gerät.

- Wenn ein Telefonat geführt wird, 20 cm Abstand zwischen dem Handy und diesem Gerät einhalten.

Während der Wiedergabe über die CD-R/CD-RW wird der Ton gelegentlich unterbrochen.

- Während der Wiedergabe einer CD-R/CD-RW, die eine hochauflösende Audioquelle enthält, kann es zu Tonunterbrechungen kommen.
- Die Ursache kann eine geringe Aufzeichnungsqualität oder eine geringe Qualität der CD sein. Verwenden Sie eine ordnungsgemäß aufgezeichnete CD.

Bei DAB-/UKW-Sendungen treten häufig Störgeräusche auf.

- Ändern Sie die Antennenausrichtung bzw. den Aufstellort. (☞ S. 27)
- Benutzen Sie eine Außenantenne. (☞ S. 27)
- Verlegen Sie die Antenne getrennt von den übrigen Anschlusskabeln. (☞ S. 27)



Der Ton wird nicht wie gewünscht ausgegeben

Die Lautstärke des Kopfhörers ist niedrig.

- Schalten Sie "H/P Amp Gain" auf "High" um, wenn Sie Kopfhörer mit hoher Impedanz oder geringer Empfindlichkeit verwenden. (👉 S. 65)

Die Balance von linker und rechter Lautstärke ist unausgeglichen.

- Drücken Sie auf der Fernbedienung die Taste DBB/TONE, um die "Balance" einzustellen. (👉 S. 56)

Aus dem Subwoofer kommt kein Ton.

- Überprüfen Sie die Subwoofer-Anschlüsse. (👉 S. 21)
- Schalten Sie den Subwoofer ein.
- Wenn der Lautsprecher für die Audioausgabe auf "Speakers B" eingestellt ist, erfolgt bei diesem Gerät keine Ausgabe über den Subwoofer. Schalten Sie zu "Speakers A" um. (👉 S. 60)

Die eingestellten Werte werden für "DBB (Dynamic Bass Boost)", "Bass" und "Treble" nicht wirksam.

- Die Einstellungswerte von "DBB (Dynamic Bass Boost)", "Bass" und "Treble" werden für die Audio- und Subwoofer-Ausgänge nicht wirksam.
- Drücken Sie auf der Fernbedienung die Taste DBB/TONE, um "Source Direct" auf "Off" einzustellen. (👉 S. 56)



USB-Speichergeräte können nicht wiedergegeben werden

Das USB-Speichergerät wird nicht erkannt.

- Trennen Sie das USB-Speichergerät, und schließen Sie es wieder an. (☞ S. 26)
- Es werden USB-Speichergeräte der Massenspeicherklasse unterstützt.
- Dieses Gerät unterstützt keine Anschlüsse über einen USB-Hub. Schließen Sie den USB-Speicher direkt an den eingestellten USB-Anschluss an.
- Das USB-Speichergerät muss mit FAT16 oder FAT32 formatiert sein.
- Es kann nicht garantiert werden, dass alle USB-Speichergeräte funktionieren. Einige USB-Speichergeräte werden nicht erkannt. Wenn Sie eine mobile Festplatte an den USB-Anschluss anschließen, die über einen Netzadapter mit Strom versorgt werden kann, schließen Sie diesen Netzadapter an.

Dateien auf dem USB-Speichergerät werden nicht angezeigt.

- Von diesem Gerät nicht unterstützte Dateitypen werden nicht angezeigt. (☞ S. 38)
- Dieses Gerät kann eine Dateistruktur mit einer Tiefe von bis zu acht Ebenen anzeigen. Es können maximal 255 Ordner und 65025 Dateien gespeichert werden. Ändern Sie gegebenenfalls die Ordnerstruktur des USB-Speichergeräts.
- Wenn das USB-Speichergerät mehrere Partitionen enthält, werden nur Dateien auf der ersten Partition angezeigt.

iOS- und Android Geräte werden nicht erkannt.

- Der USB-Port dieses Geräts unterstützt keine Wiedergabe von iOS- und Android-Geräten.

Dateien auf einem USB-Speichergerät können nicht wiedergegeben werden.

- Dateien wurden in einem von diesem Gerät nicht unterstützten Format erstellt. Überprüfen Sie, welche Formate von diesem Gerät unterstützt werden. (☞ S. 88)
- Die Datei ist kopiergeschützt. Kopiergeschützte Dateien können auf diesem Gerät nicht wiedergegeben werden.
- Die Wiedergabe ist unter Umständen nicht möglich, wenn die Album-Art-Datei größer als 2 MB ist.



Der Bluetooth kann nicht wiedergegeben werden

An dieses Gerät können keine Bluetooth-Geräte angeschlossen werden.

- Die Bluetooth-Funktion am Bluetooth-Gerät wurde nicht aktiviert. Weitere Informationen zum Aktivieren der Bluetooth-Funktion finden Sie in der Bedienungsanleitung des Bluetooth-Geräts.
- Bringen Sie das Bluetooth-Gerät in die Nähe dieses Geräts.
- Das Bluetooth-Gerät kann keine Verbindung zu diesem Gerät herstellen, wenn es nicht mit dem A2DP-Profil kompatibel ist.
- Schalten Sie das Bluetooth-Gerät aus und wieder ein und versuchen Sie es dann erneut.
- Stellen Sie "Bluetooth" im Menü auf "On" ein. Die Bluetooth-Funktion ist nicht verfügbar, wenn "Bluetooth" auf "Off" eingestellt ist.
(☞ S. 71)

Der Ton wird abgeschnitten.

- Bringen Sie das Bluetooth-Gerät in die Nähe dieses Geräts.
- Entfernen Sie sämtliche Hindernisse zwischen dem Bluetooth-Gerät und diesem Gerät.
- Um elektromagnetische Interferenzen zu vermeiden, stellen Sie dieses Gerät nicht in der Nähe von Mikrowellengeräten, WLAN-Geräten und anderen Bluetooth-Geräten auf.
- Schließen Sie das Bluetooth-Gerät erneut an.



Die Wiedergabe von Discs ist nicht möglich

Die Wiedergabe startet beim Drücken auf die Wiedergabetaste nicht, oder ein bestimmter Teil der Disc kann nicht wiedergegeben werden.

- Die CD ist verschmutzt oder verkratzt. Reinigen Sie die CD, oder legen Sie eine andere CD ein.
(☞ S. 92)

Die Wiedergabe einer CD-R/CD-RW ist nicht möglich.

- Discs können erst wiedergegeben werden, nachdem sie finalisiert wurden. Verwenden Sie eine finalisierte CD. (☞ S. 86)
- Die Ursache kann eine geringe Aufzeichnungsqualität oder eine geringe Qualität der CD sein. Verwenden Sie eine ordnungsgemäß aufgezeichnete CD.
- Dateien wurden in einem von diesem Gerät nicht unterstützten Format erstellt. Überprüfen Sie, welche Formate von diesem Gerät unterstützt werden.
(☞ S. 87)

“No Disc” wird angezeigt.

- “No Disc” wird angezeigt, wenn die Disc verkehrt herum oder keine Disc eingelegt wurde.

“System Error” wird angezeigt.

- “System Error” wird angezeigt, wenn ein Fehler auftritt, der nicht durch die Disc, das Format usw. verursacht wurde.

“Can't Read Disc” wird angezeigt.

- “Can't Read Disc” wird angezeigt, wenn die eingelegte Disc nicht gelesen werden kann, weil sie mit diesem Gerät nicht kompatibel ist oder verschmutzt oder zerkratzt ist.

“Wrong Format” wird angezeigt.

- “Wrong Format” wird bei Dateien angezeigt, die in einem von diesem Gerät nicht unterstützten Format erstellt wurden. Überprüfen Sie, welche Formate von diesem Gerät unterstützt werden. (☞ S. 87)



Audio von digitalen Geräten kann nicht wiedergegeben werden (optisch)

“Signal Unlock” wird angezeigt.

- Wenn digitale Audiosignale nicht richtig erkannt werden können, wird “Signal Unlock” angezeigt. (👉 S. 53)

“Unsupported” wird angezeigt.

- “Unsupported” wird angezeigt, wenn Audiosignale, die von diesem Gerät nicht unterstützt werden, eingegeben werden. Überprüfen Sie das Format des Audio-Ausgangssignals von Ihrem digitalen Gerät. (👉 S. 53)



Die Eingangsquelle wechselt zu “Optical In 1” oder “Optical In 2”

Die Eingangsquelle wechselt automatisch zu “Optical In 1” oder “Optical In 2”, wenn der an dieses Gerät angeschlossene Fernseher angeschaltet wird.

- Stellen Sie “TV Auto-Play” im Menü auf “Off” ein. (👉 S. 69)



Wiedergabe von Discs

Abspielbare Medien	
CD	
CD-R	
CD-RW	

HINWEIS

- Einige Discs und einige Aufnahmeformate können nicht wiedergegeben werden.
- Nicht finalisierte Discs können nicht wiedergegeben werden.

Dateien

Es können CD-R- und CD-RW-Discs in den unten beschriebenen Formaten abgespielt werden.

■ Zum Schreiben benutztes Software-Format

ISO9660 Level 1

- Wenn ein anderes Format zum Schreiben benutzt wurde, kann die CD möglicherweise nicht korrekt wiedergegeben werden.

■ Maximale Anzahl der abspielbaren Dateien und Ordner

Gesamtanzahl der Ordner und Dateien: 512

Höchstzahl der Ordner: 256

■ Dateiformat

MPEG-1 Audio Layer-3

WMA (Windows Media Audio)

■ Tag-Daten

ID3-Tag (Ver.1.x und 2.x)

META-Tag (kompatibel mit Titel-, Künstler- und Albumnamen)



■ Spezifikationen unterstützter Dateien

	Abtastfrequenz	Bitrate	Erweiterung
MP3	32/44,1/48 kHz	48 – 320 KBit/s	.mp3
WMA	32/44,1/48 kHz	48 – 320 KBit/s	.wma

HINWEIS

- Geben Sie den Dateien die richtige Endung. Dateien mit anderen Erweiterungen bzw. ohne Erweiterung können nicht abgespielt werden.
- Mac OS-Dateien mit Dateinamen, die mit “_” beginnen, sind keine Musikdaten und können nicht wiedergegeben werden.
- Ihre Aufnahmen dürfen möglicherweise nur zum persönlichen Gebrauch verwendet werden. Eine andere Nutzung ist nach dem Urheberrecht nur mit Zustimmung des Eigentümers der Urheberrechte zulässig.



- Es können auf diesem Gerät nur Musikdateien ohne Kopierschutz wiedergegeben werden.
 - Daten, die von kostenpflichtigen Internetseiten heruntergeladen wurden, sind kopiergeschützt. Auch Dateien, die von einer CD usw. im Format WMA auf einen Computer aufgenommen wurden, können je nach Einstellungen auf dem Computer u. U. kopiergeschützt sein.
- Die maximale Anzahl der abspielbaren Dateien und Ordner hängt von verschiedenen Bedingungen ab, z. B. von der Länge des Datei- bzw. Ordnersnamens oder von der Anzahl der Ebenen in der Ordnerhierarchie.



Wiedergabe von USB-Speichergeräten

- Dieses Gerät unterstützt den Standard MP3 ID3-Tag (Ver. 2).
- Dieses Gerät unterstützt WMA META-Tags.
- Wenn die Bildgröße (Pixel) einer Albumgrafik 500 × 500 (WMA/MP3/Apple Lossless/DSD) oder 349 × 349 (MPEG-4 AAC) überschreitet, wird die Musik möglicherweise nicht ordnungsgemäß wiedergegeben.

■ Spezifikationen unterstützter Dateien

	Abtastfrequenz	Bitrate	Erweiterung
WMA*1	32/44,1/48 kHz	48 – 320 KBit/s	.wma
MP3	32/44,1/48 kHz	48 – 320 KBit/s	.mp3
WAV	32/44,1/48/88,2/ 96/176,4/192 kHz	–	.wav
MPEG-4 AAC*1	32/44,1/48 kHz	48 – 320 KBit/s	.aac/.m4a/.mp4
FLAC	32/44,1/48/88,2/ 96/176,4/192 kHz	–	.flac
Apple Lossless*2	32/44,1/48/88,2/96 kHz	–	.m4a
AIFF	32/44,1/48/88,2/ 96/176,4/192 kHz	–	.aif/.aiff
DSD	2,8/5,6 MHz	–	.dsf/.dff

*1 Auf diesem Gerät können nur Dateien wiedergegeben werden, die nicht kopiergeschützt sind.

Daten, die von kostenpflichtigen Internetseiten heruntergeladen wurden, sind kopiergeschützt. Auch Dateien, die von einer CD usw. im Format WMA auf einen Computer aufgenommen wurden, können je nach Einstellungen auf dem Computer u. U. kopiergeschützt sein.

*2 Der Apple Lossless Audio Codec (ALAC)-Decoder wird unter der Apache-Lizenz, Version 2.0 (<http://www.apache.org/licenses/LICENSE-2.0>) vertrieben.



■ Maximale Anzahl der abspielbaren Dateien und Ordner

Dieses Gerät kann maximal die folgende Anzahl von Ordnern und Dateien anzeigen.

Element	Medien	USB-Speichergerät
Anzahl der Ordnerstufen eines Verzeichnisses *1		8 Ebenen
Anzahl der Ordner		255
Anzahl der Dateien *2		65025

*1 Die begrenzte Anzahl enthält bereits das Stammverzeichnis.

*2 Die zulässige Anzahl von Dateien kann sich entsprechend der Kapazität und der Dateigröße des USB-Speichergeräts unterscheiden.

Wiedergabereihenfolge von Musikdateien

Wenn es mehrere Ordner mit Musikdateien gibt, wird die Wiedergabereihenfolge der Ordner automatisch festgelegt, wenn dieses Gerät die Medien liest. Die Dateien in jedem Ordner werden in alphabetischer Reihenfolge des Dateinamens wiedergegeben.

CD-R/CD-RW und USB-Speichergerät

Bei der Wiedergabe von Dateien von CD-R, CD-RW oder USB-Speichergerät werden zuerst in allen Ordnern die Dateien der ersten Ebene abgespielt, danach die zweite Ebene, dann die dritte Ebene usw.



- Die auf einem PC angezeigte Reihenfolge kann von der tatsächlichen Wiedergabereihenfolge abweichen.
- Je nach Schreibsoftware kann die Wiedergabereihenfolge einer CD-R/CD-RW abweichen.
- Die Wiedergabereihenfolge kann von der Reihenfolge, in der die Ordner oder Dateien gespeichert wurden, abweichen, wenn Sie einen Ordner oder eine Datei auf dem USB-Speichergerät löschen oder hinzufügen. Dies tritt aufgrund der Spezifikationen der Datenaufzeichnung auf und ist keine Fehlfunktion.



Informationen zu Discs und Dateien

Musikdateien, die auf einer CD-R, CD-RW und einem USB-Speichergerät aufgezeichnet werden, werden in große Segmente (Ordner) und in kleine Segmente (Dateien) aufgeteilt.

Die Dateien werden in den Ordnern gespeichert und die Ordner werden in einer Hierarchie gespeichert. Das Gerät kann bis zu 8 Ordner Ebenen erkennen.

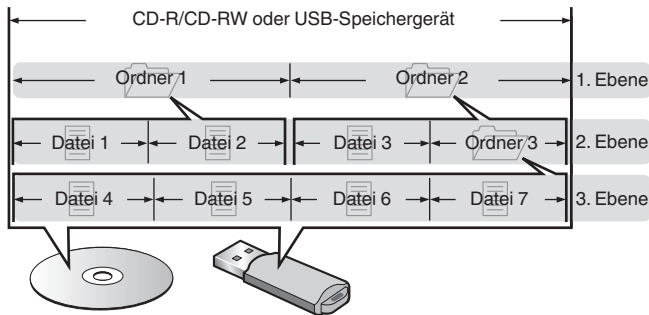

- Beim Schreiben von Musikdateien auf einer CD-R/CD-RW-Disc muss das Format der Schreibsoftware auf "ISO9660" eingestellt werden. Dateien, die in anderen Formaten aufgezeichnet werden, können möglicherweise nicht ordnungsgemäß abgespielt werden. Sie finden Einzelheiten hierzu in den Anleitungen Ihrer Schreibsoftware.



Warnhinweise zur Verwendung von Medien

Einlegen von Discs

- Legen Sie die Discs mit der beschrifteten Seite nach obenweisend ein.
- Stellen Sie sicher, dass das Disc-Tablett vollständig geöffnet ist, wenn Sie die Disc einlegen.
- Legen Sie die Discs gerade ein (12-cm-Discs in die äußere Führung des Fachs (Abbildung 1), 8-cm-Discs in die innere Führung (Abbildung 2)).

【Abbildung 1】

Äußere Tablettführung

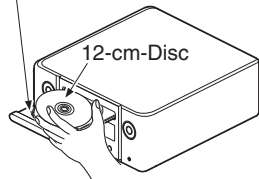

【Abbildung 2】

Innere Führung des Fachs

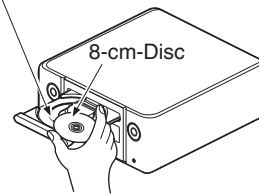

- Platzieren Sie 8-cm-Discs ohne die Verwendung eines Adapters in die innere Führung des Fachs.

HINWEIS

- Legen Sie immer nur eine Disc gleichzeitig ein. Das Einlegen mehrerer Discs kann das Gerät beschädigen und die Discs verkratzen.
- Verwenden Sie keine gerissenen oder verbogenen Discs oder Discs, die mit Kleber etc. repariert wurden.
- Verwenden Sie keine Discs mit klebrigen Stellen von Klebeband oder Etiketten oder auf denen sich Spuren eines entfernten Etiketten befinden. Solche Discs können im Player hängen bleiben und diesen beschädigen.
- Verwenden Sie keine CDs mit besonderen Formen, da diese das Gerät beschädigen könnten.



- Drücken Sie nicht mit der Hand gegen das Disc-Fach, wenn die Stromversorgung ausgeschaltet ist. Andernfalls könnte das Gerät beschädigt werden.
- Legen Sie keine fremden Objekte in das CD-Fach. Das Gerät könnte dadurch beschädigt werden.
- Wenn das Gerät lange Zeit in einem verräuchten Raum o. Ä. aufgestellt wird, verschmutzt ggf. die optische Linse, wodurch die Signale nicht ordnungsgemäß empfangen werden können.



Der Umgang mit Medien

- Achten Sie darauf, dass keine Fingerabdrücke, Öl oder Schmutz auf die Discs geraten.
- Achten Sie besonders darauf, die Discs beim Entnehmen aus der Hülle nicht zu verkratzen.
- Verbiegen oder erhitzen Sie Discs nicht.
- Vergrößern Sie nicht das Loch in der Mitte.
- Schreiben Sie nicht mit Kugelschreibern, Bleistiften etc. auf der etikettierten (bedruckten) Oberfläche und kleben Sie keine neuen Labels darauf.
- Wenn Discs schnell von einem kalten Ort (beispielsweise von draußen) an einen warmen Ort gebracht werden, kann sich Kondensation auf den Discs bilden; versuchen Sie die Disc vorsichtig mit einem weichen Tuch zu reinigen.
- Werfen Sie das USB-Speichergerät nicht aus und schalten Sie das Gerät nicht aus, während von einem USB-Speichergerät wiedergegeben wird. Andernfalls kann es zu einer Fehlfunktion kommen oder die Daten des USB-Speichergeräts können verloren gehen.
- Versuchen Sie nicht, ein USB-Speichergerät zu öffnen oder zu modifizieren.
- USB-Speichergeräte und Dateien können durch statische Elektrizität beschädigt werden. Berühren Sie daher nicht die Metallkontakte von USB-Speichergeräten mit Ihren Fingern.
- Verwenden Sie keine verbogenen USB-Speichergeräte.
- Achten Sie darauf, die Disc oder das USB-Speichergerät nach der Verwendung herauszunehmen, und bewahren Sie sie in einer geeigneten Hülle auf, um sie vor Staub, Kratzern und Verformung zu schützen.
- Lagern Sie an folgenden Plätzen keine Discs:
 1. Plätze, die über längere Zeiträume direkter Sonnenbestrahlung ausgesetzt sind
 2. Staubige oder feuchte Plätze
 3. Plätze, die der Hitze von Heizgeräten etc. ausgesetzt sind.

Reinigen von Discs

- Falls sich Fingerabdrücke auf den Discs befinden, wischen Sie sie bitte ab, bevor Sie sie verwenden. Anderenfalls wird die Klangqualität reduziert und der Klang beeinträchtigt.
- Verwenden Sie zur Reinigung von Discs ein handelsübliches Reinigungskit oder ein weiches Tuch.



Wischen Sie die Disc sanft von der Mitte nach außen ab.

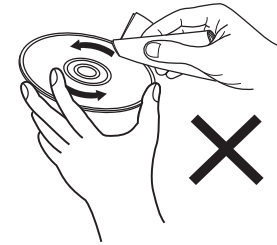

Wischen Sie nicht in kreisförmigen Bewegungen.

HINWEIS

- Verwenden Sie weder Schallplattensprays, Antistatikmittel, Benzin noch Verdünnungen oder andere Lösungsmittel.



DIGITAL IN

■ Technische Daten der unterstützten Audioformate

□ Optisch

	Abtastfrequenz	Bitlänge
Lineare PCM (2-Kanal)	32/44,1/48/88,2/ 96/176,4/192 kHz	16/24 Bit

Wiedergabe von einem Bluetooth-Gerät

Dieses Gerät unterstützt das folgende Bluetooth-Profil.

- A2DP (Advanced Audio Distribution Profile):
Wenn ein Bluetooth-Gerät angeschlossen ist, das diesen Standard unterstützt, können Mono- und Stereodaten in hoher Qualität gestreamt werden.
- AVRCP (Audio/Video Remote Control Profile):
Wenn ein Bluetooth-Gerät angeschlossen ist, das diesen Standard unterstützt, kann das Bluetooth-Gerät über dieses Gerät bedient werden.

■ Informationen zur Bluetooth-Kommunikation

Funkwellen, die von diesem Gerät ausgestrahlt werden, können Störungen beim Betrieb medizinischer Geräte verursachen. Stellen Sie sicher, dass Sie dieses Gerät und das Bluetooth-Gerät an folgenden Orten ausschalten, da die Störungen durch die Funkwellen Fehlfunktionen verursachen können.

- Krankenhäuser, Züge, Flugzeuge, Tankstellen und Orte, an denen entflammbare Gase erzeugt werden
- In der Nähe von automatischen Türen und Feueralarmen

Speicher der letzten Funktion

Mit dieser Funktion werden die Einstellungen gespeichert, die verwendet wurden, bevor das Gerät in den Standby-Modus geschaltet wurde.



Erklärung der Fachausdrücke

■ Audio

AIFF (Audio Interchange File Format)

Hierbei handelt es sich um ein dekomprimiertes und verlustfreies Format für digitales Audio. Verwenden Sie AIFF-Dateien zum Brennen von hochwertigen Audio-CDs mit importierten Liedern. AIFF-Dateien belegen ca. 10 MB Plattenspeicherplatz pro Minute.

Apple Lossless Audio Codec

Hierbei handelt es sich um einen von Apple Inc. entwickelten verlustfreien Audio-Codec. Dieser Codec kann in iTunes, auf dem iPod oder auf dem iPhone wiedergegeben werden. Die auf ca. 60–70 % komprimierten Daten können vollkommen verlustfrei dekomprimiert werden.

DSD (Direct-Stream Digital)

Dies ist eine Methode zur Aufzeichnung von Audiodaten. Audiosignale werden auf Medien wie Super Audio CDs als delta-sigmoduliertes digitales Audio gespeichert.

FLAC (Free Lossless Audio Codec)

FLAC steht für "Free Lossless Audio Codec" und ist ein verlustfreies kostenloses Audio-Dateiformat. "Lossless" bedeutet, dass der Audioinhalt ohne Verlust an Qualität komprimiert wird.

Die Bedingungen der FLAC-Lizenz gelten wie unten dargestellt.

Copyright (C) 2000,2001,2002,2003,2004,2005,2006,2007,2008,2009
Josh Coalson

Redistribution and use in source and binary forms, with or without modification, are permitted provided that the following conditions are met:

- Redistributions of source code must retain the above copyright notice, this list of conditions and the following disclaimer.
- Redistributions in binary form must reproduce the above copyright notice, this list of conditions and the following disclaimer in the documentation and/or other materials provided with the distribution.
- Neither the name of the Xiph.org Foundation nor the names of its contributors may be used to endorse or promote products derived from this software without specific prior written permission.



THIS SOFTWARE IS PROVIDED BY THE COPYRIGHT HOLDERS AND CONTRIBUTORS "AS IS" AND ANY EXPRESS OR IMPLIED WARRANTIES, INCLUDING, BUT NOT LIMITED TO, THE IMPLIED WARRANTIES OF MERCHANTABILITY AND FITNESS FOR A PARTICULAR PURPOSE ARE DISCLAIMED. IN NO EVENT SHALL THE FOUNDATION OR CONTRIBUTORS BE LIABLE FOR ANY DIRECT, INDIRECT, INCIDENTAL, SPECIAL, EXEMPLARY, OR CONSEQUENTIAL DAMAGES (INCLUDING, BUT NOT LIMITED TO, PROCUREMENT OF SUBSTITUTE GOODS OR SERVICES; LOSS OF USE, DATA, OR PROFITS; OR BUSINESS INTERRUPTION) HOWEVER CAUSED AND ON ANY THEORY OF LIABILITY, WHETHER IN CONTRACT, STRICT LIABILITY, OR TORT (INCLUDING NEGLIGENCE OR OTHERWISE) ARISING IN ANY WAY OUT OF THE USE OF THIS SOFTWARE, EVEN IF ADVISED OF THE POSSIBILITY OF SUCH DAMAGE.

MP3 (MPEG Audio Layer-3)

Dies ist ein international standardisiertes Komprimierungsverfahren für Audiodaten, bei dem der Videokomprimierungsstandard "MPEG-1" verwendet wird. Die Datenmenge wird dabei auf etwa ein Elftel der ursprünglichen Größe reduziert. Die Tonqualität bleibt dabei vergleichbar mit einer Musik-CD.

MPEG (Moving Picture Experts Group, "Expertengruppe für bewegte Bilder"), MPEG-2, MPEG-4

Diese Bezeichnungen stehen für digitale Komprimierungsstandards zur Kodierung von Video- und Audiodaten. Die Videostandards umfassen "MPEG-1 Video", "MPEG-2 Video", "MPEG-4 Visual", "MPEG-4 AVC". Die Audiostandards umfassen "MPEG-1 Audio", "MPEG-2 Audio", "MPEG-4 AAC".

WMA (Windows Media Audio)

Dies ist ein Audio-Komprimierungsverfahren, das von der Microsoft Corporation entwickelt wurde.

WMA-Daten können mithilfe von Windows Media® Player decodiert werden.

Zur Kodierung von WMA-Dateien dürfen nur Anwendungen genutzt werden, die von Microsoft Corporation genehmigt sind. Bei Verwendung einer nicht genehmigten Anwendung besteht die Gefahr, dass die Datei unbrauchbar ist.



Abtastfrequenz

Bei der Abtastung wird eine Tonamplitude (analoges Signal) in regelmäßigen Abständen eingelesen. Die Amplitudenhöhe wird bei jedem Einlesen in einen digitalen Wert umgewandelt (dadurch entsteht ein digitales Signal).

Die Anzahl der Einlesungen pro Sekunde stellen die "Abtastfrequenz" dar. Je höher der Wert, desto originalgetreuer klingt der reproduzierte Ton.

Lautsprecher-Impedanz

In Ω (Ohm) angegebener Widerstandswert.

Umso kleiner dieser Wert ist, desto größer ist die Leistung.

Bitrate

Dies bezeichnet die Lesemenge pro 1 Sekunde der auf der Disc aufgenommenen Video-/ Audiodaten. Eine höhere Zahl bedeutet eine bessere Klangqualität, aber auch eine größere Datei.

■ Others

Finalisieren

Dieser Vorgang ermöglicht die Wiedergabe von mit einem Rekorder aufgezeichneten DVDs/CDs auf anderen Playern.

Kopplung

Die Kopplung (Registrierung) ist ein Vorgang, der erforderlich ist, um ein Bluetooth-Gerät über Bluetooth mit diesem Gerät zu verbinden. Bei der Kopplung authentifizieren sich die Geräte gegenseitig und können fehlerfreie Verbindungen herstellen.

Wenn Sie zum ersten Mal eine Bluetooth-Verbindung verwenden, müssen Sie dieses Gerät mit dem gewünschten Bluetooth-Gerät koppeln.

Überlastschutz

Diese Funktion verhindert Schäden an den Bauteilen innerhalb des Netzteils bei Auftreten einer Störgröße wie einer Überlastung, Überspannung oder Überhitzung.



Informationen zu Marken



Die Bluetooth®-Wortmarke und die Logos sind eingetragene Marken von Bluetooth SIG, Inc. und jede Nutzung dieser Marken durch die D&M Holdings Inc. erfolgt in Lizenz. Andere Marken und Handelsnamen sind Marken der jeweiligen Besitzer.



Technische Daten

■ Audioverstärker

- CD-Player

Wiedergabefrequenzgang:	10 Hz – 20 kHz
Gleichlaufschwankung:	Unterhalb der Messgrenze ($\pm 0,001$ %)
Abtastfrequenz:	44,1 kHz

- Audioverstärker

Nennausgang:	2-Kanal-Steuerung 50 W + 50 W (6 Ω /Ohm, 1 kHz, THD+N 0,7 %)
Musikleistung:	60 W + 60 W (6 Ω /Ohm, 1 kHz, THD+N 10 %)
Ausgänge:	Lautsprecher: 4 - 16 Ω /Ohm (Impedanz) Kompatibel mit Kopfhörern/Stereo-Kopfhörern
Eingangsempfindlichkeit/Impedanz:	Analog In: 200 mV/30 k Ω /kOhm
Gesamtklirrfaktor (1 kHz, 5 W, 6 Ω/Ohm):	Analog In: 0,1 %
Signal-Rauschabstand (10 W, 6 Ω/Ohm, IHF-A):	Analog In: 90 dB
Klangregelung:	DBB: +8 dB (100 Hz) Bass: ± 10 dB (100 Hz) Höhen: ± 10 dB (10 kHz)
Frequenzgang:	Analog In: 10 Hz – 40 kHz (± 3 dB)



■ Tuner

Empfangsfrequenzbereich:

Tatsächliche Empfindlichkeit:

UKW-Kanaltrennung:

UKW-Signal-Rauschabstand:

UKW-THD+N (1 kHz):

[UKW]

87,50 MHz – 108,00 MHz

1,2 μ V/50 Ω /Ohm

30 dB (1 kHz)

Monaural: 65 dB

Stereo: 65 dB

Monaural: 1 %

Stereo: 1 %

■ DAB-Tuner

Empfangsfrequenzbereich:

Empfindlichkeit:

Störabstand:

174,928 (5A) – 239,200 (13F) MHz
(BAND III)

–85 dBm

95 dB



■ Bluetooth-Bereich

Kommunikationssystem:	Bluetooth Technische Daten Version 4.0 + EDR (Enhanced Data Rate)
Übertragungsleistung:	Bluetooth Technische Daten Leistungsklasse 1
Maximale Kommunikationsreichweite:	Ca. 30 m in Sichtlinie*
Verwendeter Empfangsfrequenzbereich:	2,4 GHz
Modulationsschema:	FHSS (Frequency-Hopping Spread Spectrum)
Unterstützte Profile:	A2DP (Advanced Audio Distribution Profile) 1.3 AVRCP (Audio Video Remote Control Profile) 1.5
Entsprechender Codec:	SBC, AAC
Übertragungsbereich (A2DP):	20 Hz – 20.000 Hz

*Die tatsächliche Kommunikationsreichweite ist vom Einfluss verschiedener Faktoren abhängig, beispielsweise Hindernisse zwischen Geräten, elektromagnetische Wellen von Mikrowellengeräten, statische Elektrizität, schnurlose Telefone, Empfangsempfindlichkeit, Antennenleistung, Betriebssystem, Anwendungssoftware usw.



■ Uhr/Alarm/Einschlafen

Art der Uhr:	Synchronisierung über Frequenz der Netzstromfrequenz (innerhalb von ± 60 s pro Monat)
Alarm:	Alarm 1/Alarm 2: 2 Arten
Einschlafen:	Einschlaffunktion: Max. 90 Minuten

■ Allgemein

Betriebstemperatur:	+5 °C - +35 °C
Netzteil:	220 - 230 V Wechselstrom, 50/60 Hz
Leistungsverbrauch:	55 W
Leistungsaufnahme in Standby-Modi:	

Standby-Modi	Einstellungselemente im Menü		Leistungsaufnahme
	TV Auto-Play (☞ S. 69)	Bluetooth (☞ S. 71)	
Normales Standby ("TV Auto-Play" - "Optical In 1/Optical In 2")	Optical In 1/Optical In 2	Off	0,2 W
Normales Standby ("TV Auto-Play"-"Off")	Off	Off	0,2 W
Bluetooth-Standby ("TV Auto-Play" - "Optical In 1/Optical In 2")	Optical In 1/Optical In 2	On	0,7 W
Bluetooth-Standby ("TV Auto-Play" - "Off")	Off	On	0,7 W

- Änderung der technischen Angaben und des Designs zum Zwecke der Verbesserung ohne Ankündigung vorbehalten.



■ Abmessungen (Einheit : mm)

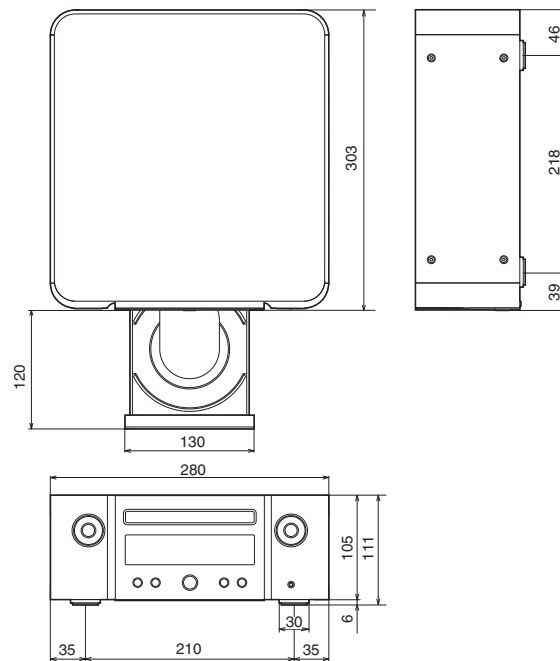

■ Gewicht: 3,3 kg

Index

B		E		R	
Bluetooth-Gerät	49	Eingangsquelle	31	Rückseite	13
C		F		S	
CD	32	Fehlersuche	76	Standby-Automatik	71
D		K		T	
Daten-CD	35	Kopplung	49	Tipps	74
Display-Helligkeit	57	M		U	
		Menüübersicht	61	USB-Speichergerät	26, 38
				V	
				Vorderseite	10
				W	
				Wiedergabeprogrammierung	34



www.marantz.com

You can find your nearest authorized distributor or dealer on our website.

marantz[®] is a registered trademark.

3520 10654 00AM

Copyright © 2019 D&M Holdings Inc. All Rights Reserved.